

PARKETT MAGAZIN

INFORMATIONEN, INSPIRATIONEN UND IDEEN
ZU DEN HOLZBÖDEN 2014 VON TARKETT

BREITE DIELEN **NEU FÜR DIESES JAHR**
SCHÖN, WEISS UND VINTAGE
TRADITION UND INNOVATION



WIE SIEHT IHR TRAUMBODEN AUS?



Die Auswahl eines neuen Bodens ist oft ein großes Ereignis.

Er muss alltagstauglich wie auch für besondere Anlässe geeignet sein. Und gut aussuchen soll er natürlich auch noch – und zwar lange Zeit. Wir glauben, dass es am wichtigsten ist, einen Boden auszuwählen, dessen Erscheinungsbild zu Ihnen und Ihrem Lebensstil passt. Aus diesem Grund haben wir dieses Holzbodenmagazin konzipiert, das sich mit dem Erscheinungsbild befasst – von verschiedenen Sortierungen bis zu Holzarten und Farben in unterschiedlichen Räumen und Situationen.

Am Schluss finden Sie ab der Seite 58 eine praktische Übersicht zu unserer Produktpalette. Und auf den hellgelben Seiten ab Seite 48 erhalten Sie viele verschiedene Informationen zu technischen Aspekten, Verlegung, Pflege und Zubehör etc. Zuerst können Sie sich aber von verschiedenen Arten wunderschöner Holzböden inspirieren lassen. Sie sind allesamt solide, authentisch und auf ihre eigene Weise schön. Dabei stellt sich nur noch die Frage: Welcher passt am besten in mein Zuhause?

INHALT

Tradition	2
Innovation	4
Atelier-Kollektion	6
Classic-Kollektion	7
Elegance – die breite Diele	8
Seasons – die Eichendiele	12
Heritage	14
Vintage	18
Design in Grau	20
Verschiedene Weißtöne	25
Weitere Farben	31
Unsere Holzarten	36
Holzböden im klassischen Verlegemuster	44
Langfristige Nachhaltigkeit	46
Faktenseiten	48
Verlegung	48
Zubehör	50
Protecto Oberflächenschutz	52
Pflege	53
Holzböden für verschiedene Räume	54
Holzböden für verschiedene Klimata	55
Sortierungen	56
Kollektionen	57
Alle Holzböden auf einen Blick	58
Alle Produktnummern	68



ECHTE HAND- WERKSKUNST SEIT 1886

Es war einmal eine kleine Tischlerwerkstatt im schwedischen Malmö, die mit der Herstellung soliden Stabparketts aus Eiche und Buche begann. Mit der Zeit wurden Parkettböden zum Statussymbol in den immer größeren, exklusiveren Apartments, die Ende des 19. und Anfang des 20. Jahrhunderts gebaut wurden. In der Folge konnte das Unternehmen expandieren.

EINEN SCHRITT VORAUSS BEI DER PRODUKTENTWICKLUNG.

Aufgrund der steigenden Nachfrage erwarb das Unternehmen Waldgebiete und Sägewerke, um den Zugang zu Rohstoffen sicherstellen zu können. Im Jahr 1938 brachte das Unternehmen die sogenannte „Linderman-Diele“ auf den Markt, bei der u. a. Parkettstreifen zu längeren Dielen verbunden wurden, wodurch sie leicht zu verlegen waren. Einige Jahre später wurde das „Mehrschichtparkett“ erfunden, das der natürlichen Bewegung des Holzes entgegenwirkte. Die Mehrschichtkonstruktion revolutionierte den Sektor und unterstützt bis heute die europäische Norm für Parkettböden.

WELTWEITE EXPANSION.

Der Erfolg ließ nicht lange auf sich warten. In den 1950er Jahren wurde der Großteil der Holzböden auf dem schwedischen Markt verkauft. Im Jahr 1962 wurde in Dänemark die erste ausländische Niederlassung gegründet, und die

Exporte beliefen sich auf 10 %. Einige Jahre später – im Jahr 1967 – benannte sich das Unternehmen in Tarkett um. Die Produktion befand sich nach wie vor in Hanaskog, einem kleinen Dorf im Nordosten von Schonen.

HOLZBÖDEN GESTERN, HEUTE UND MORGEN.

Diese kleine Tischlerwerkstatt in Malmö wurde 1886 zur Erfolgsgeschichte und hat sich mehr als einhundert Jahre später zu einem führenden Konzern für Bodenbeläge mit Produktionsstätten in mehreren Ländern entwickelt. Eine moderne Produktion mit Millionen von Quadratmetern an Holzböden, die an das jeweilige Umfeld und die Menschen auf der ganzen Welt angepasst sind. Sogar heute noch werden einige Teile der Produktion manuell ausgeführt, um eine hohe Qualität sicherstellen zu können. Und bis heute wird ein Großteil unserer Holzböden in der modernen Produktionsstätte in Hanaskog hergestellt.

Gleichzeitig zur Weiterentwicklung bei den Holzböden hat Tarkett auch seine Aktivitäten im Vinyl-, Textil- und Lino-leumbodensektor ausgebaut und wurde so der Multispezialist von heute.

Wenn Sie sich für einen Tarkett-Holzboden entscheiden, bekommen Sie mehr als nur einen Holzboden. Sie bekommen auch die Erfahrungswerte und Fachkenntnisse, die über Generationen hinweg erworben wurden.



INFORMATIONEN ZU TARKETT

- 1886 – Tischlerwerkstatt Snickerifabrik in Malmö wird gegründet.
- 1938 – Die Linderman-Diele mit Nut & Feder kommt auf den Markt.
- 1942 – Das Mehrschichtparkett kommt auf den Markt. Skånska Hjul & Parkettfabriken in Hanaskog wird übernommen.
- 1961 – Die Produktion von Parkett steigt auf über 1 Mio. m² pro Jahr.
- 1962 – In Dänemark wird die erste Auslandsniederlassung gegründet.
- 1967 – Das Unternehmen ändert seinen Namen in Tarkett.
- 1997 – Tarkett und Sommer of France fusionieren. Der Hauptsitz befindet sich fortan in Paris.





INNOVATION ...

Globale Stärke liefert lokale Lösungen.

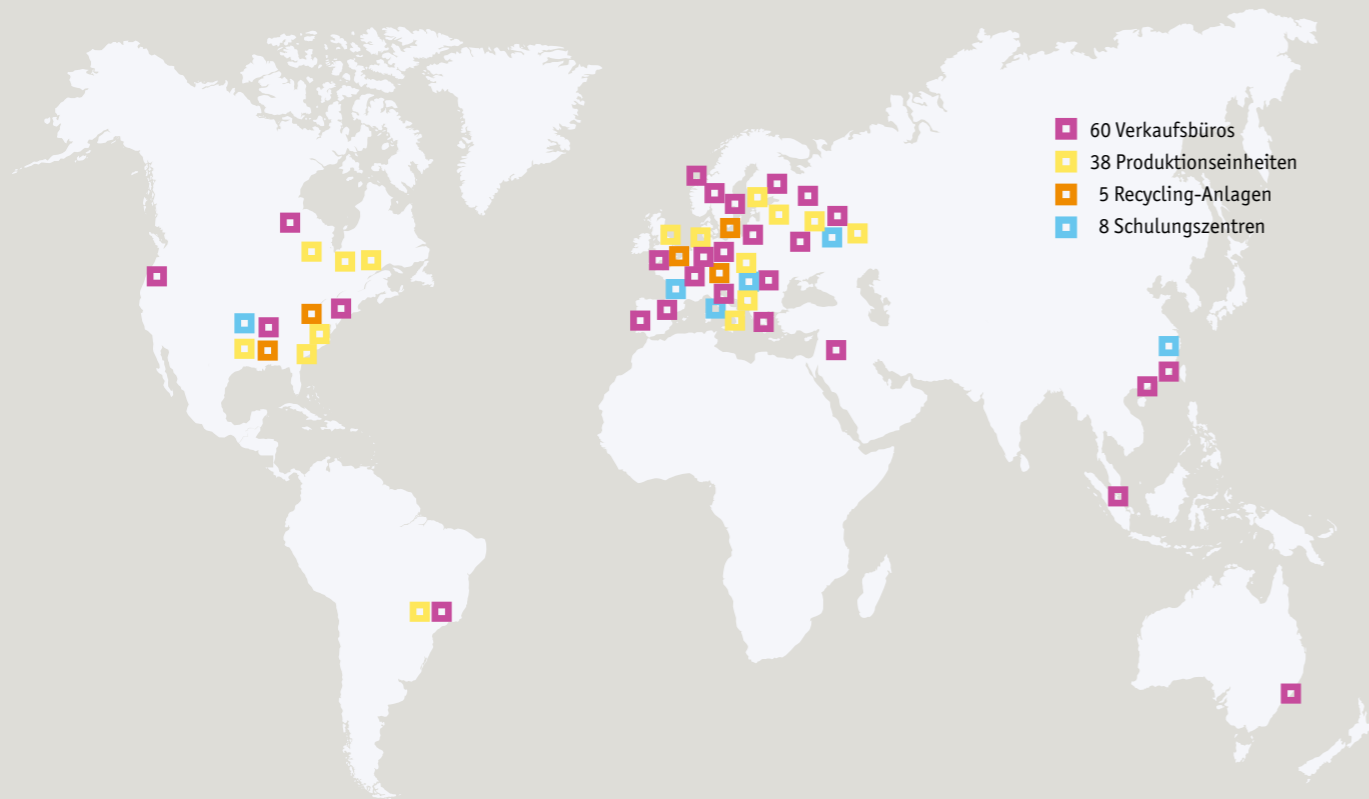

Das Wohndesign entwickelt sich zu einer Priorität und die Anforderungen an die Form wie auch die Funktion nehmen stetig zu. Unsere Verbesserungen und Innovationen entspringen diesen Anforderungen.

VERANTWORTUNG FÜR DIE UMWELT UND NACHHALTIGE ENTWICKLUNG

Wir haben ein ausgeprägtes Verantwortungsbewusstsein für die Umwelt und wollen Produkte herstellen, die in einer modernen Recyclinggesellschaft gut funktionieren, ohne dass Design und Funktion beeinträchtigt sind.

Bereits 1958 entwickelte Tarkett ein lackiertes Parkett und erlebte 1984 das Aufkommen lösungsmittelfreier Holzböden mit UV-Lackierung. In den 1990er Jahren erhielt das Unternehmen die Qualitätszertifizierung nach ISO 9001 und einige Jahre später, als die ersten lösungsmittelfreien geölte Böden auf den Markt kamen, die Umweltzertifizierung nach ISO 14001. Tarkett ist bestrebt, die führende Position im Bereich der nachhaltigen Entwicklung beizubehalten. Die Verantwortung umfasst die gesamte Produktionskette, von Rohstoffen aus gut bewirtschafteten Wäldern bis zum fertigen Boden. Tarkett war beispielsweise das erste Unternehmen, das FSC-zertifizierte Holzböden anbot. Seit 2010 sind unsere Werke ebenfalls PEFC-zertifiziert. In unserer Produktion arbeiten wir mit allen

Rohstoffen und verwenden den gesamten Ausschuss zur Energiegewinnung wieder. Tarkett arbeitet seit 2011 mit der internationalen Umweltorganisation Cradle to Cradle® zusammen, deren Umweltzertifizierungsprogramm die Umwelteigenschaften eines Produkts während der gesamten Lebensdauer in einer Kreislaufwirtschaft bewertet. Die Holzböden von Tarkett haben die Cradle to Cradle-Zertifizierung in Silber erhalten.

INNOVATIONEN, DIE QUALITÄT UND WEITERENTWICKLUNG SICHERSTELLEN

Die Holzböden von Tarkett wurden ursprünglich entwickelt, um mit dem rauen Raumklima zurechtzukommen, das in kalten Wintern vorherrschen kann, wenn die Heizung die Raumluft austrocknet. Dies stellt eine große Herausforderung für Holzböden dar. Die Lösung von Tarkett ist ein sehr moderner Trocknungsprozess und volle Kontrolle über den Feuchtegehalt verschiedener Komponenten im gesamten Produktionsprozess.

Holzböden müssen vor Abnutzung geschützt werden. Die Antwort von Tarkett darauf ist Proteco – eine Entwicklung, die den besten Schutz für Holzböden auf dem Markt bietet und gleichzeitig das natürliche Erscheinungsbild des Holzes hervorhebt. Proteco ist als Glanz- und Mattlack wie auch Hartwachs-Öl erhältlich. Der Schleif- und Bürstprozess

wurde speziell so angewandt, dass das Resultat eine schöne Oberfläche und ein verbessertes natürliches Erscheinungsbild des Holzbodens sind. Die thermische Behandlung verleiht herkömmlichen Holzsorten ein exotisches Antlitz, ohne dass Rohstoffe aus den Regenwäldern verarbeitet werden.

Um die gestiegene Nachfrage nach gebeizten Holzböden befriedigen zu können, haben unsere Techniker einen Prozess entwickelt, bei dem die Farbe in die Oberfläche des Holzes hineingebürstet und das Holz anschließend mit einem transparenten Lack versiegelt wird. Dadurch wird die Beizung fast immun gegen Abnutzung, so lang wie sich der Lack nicht abnutzt. Die Beizen stehen in verschiedenen Farbtönen zur Verfügung, durch die die herrliche Maserung durchscheinen kann.

Die Holzböden von Tarkett sind dank unseres einfachen leimfreien Klicksystems 2-lock ganz einfach zu verlegen. 2-lock ist das überzeugendste System auf dem Markt. Die Verlegung ist ebenfalls sehr einfach – bis zu 50 % schneller als ältere Systeme.

INFORMATIONEN ZU TARKETT

60 Vertriebs- und Verkaufsbüros und Verkauf in über
100 Ländern
38 Produktionsstätten
9 Designzentren
5 Recycling-Anlagen
2,3 Mrd. Euro Umsatz
10.000 Mitarbeiter
Verkauf von 1,3 Mio. Quadratmetern an Bodenfläche jeden Tag

WILLKOMMEN IN DER WUNDERBAREN WELT DER HOLZBÖDEN VON TARKETT!



ATELIER-KOLLEKTION

Holz ist ein fantastischer Rohstoff. Aus der Geschichte kennen wir die Bedeutung von Holz, das uns praktische Werkzeuge lieferte, dank dem wir über die Weltmeere reisen konnten und das uns ein Dach über dem Kopf schenkte.

Jedoch haben wir mit Holz auch unsere Häuser geschmückt, nämlich mit schönen Kunst- und Handwerksgegenständen ... und schönen Holzböden! Bis heute bewundern wir die herrlichen Holzböden, mit denen die Schlösser und Villen von Königsfamilien und des Adels ausgestattet waren. Gleichermaßen bewundern wir aber auch die fantastischen Holzböden in alten Bauernhäusern, an denen schon der Zahn der Zeit genagt hat.

Die Ausdrucksform und das Flair dieser Böden erfreuen sich immer größerer Beliebtheit, und wir möchten diese Gefühle auch in unseren modernen Häusern erzeugen. Tarkett stellt dieses Jahr eine Kollektion vor, die diese Gefühle

vermittelt. Dabei sind wir bestrebt, ein möglichst naturgetreues Design zu realisieren, und dies in Kombination mit der Tradition der Handwerkskunst, um die natürliche Schönheit noch besser ausbauen zu können. Böden, die eine reizvolle Kombination von Handwerkskunst und Qualität vermitteln und neue Ausdrucksformen hervorbringen.

WIR NENNEN SIE ATELIER-KOLLEKTION

Die Atelierkollektion richtet sich an diejenigen von Ihnen, die einen Holzboden mit einem ganz besonderen Design und Charakter wünschen. Der Rohstoff stammt von speziell ausgewählten Bäumen aus europäischen Wäldern, die uns die Ausdrucksform liefern, die wir suchen, wodurch unsere traditionelle Handwerkskunst aufblühen kann.

Die Atelier-Kollektion umfasst **Elegance**, **Heritage**, **Seasons** und **Vintage** – die besten und schönsten Holzböden.



ELEGANCE



HERITAGE



SEASONS

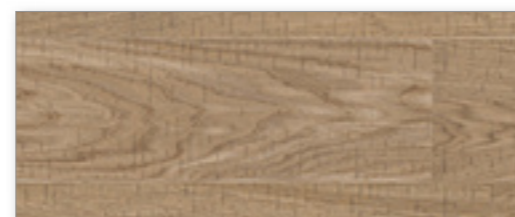

VINTAGE

BODENDESIGN AUS DER ATELIER-KOLLEKTION



CLASSIC-KOLLEKTION

Seit mehr als 125 Jahren stellt Tarkett Holzböden her und entwickelt Prozesse für die Produktion von Böden. Und zwar Böden, die mit dem Raumklima sowohl im Sommer als auch in rauen Wintern zurecht kommen – vom Norden bis hinunter in den Süden.

Die Erwartungen, die an Holzböden hinsichtlich des Erscheinungsbilds und der Holzsorten gestellt werden, sowie weitere praktische Prioritäten haben sich im Laufe der Zeit geändert. Die Anforderungen fallen, je nach Geschmack und dem Ort an dem der Boden verlegt werden soll, unterschiedlich aus. Sie haben keine Scheu davor, den Boden selbst zu verlegen, da dies noch nie so einfach war wie heute. Sie wollen auch Böden, die einfach zu reinigen sind, Böden, die mit den verschiedenen Phasen des Familienlebens zurecht kommen und Böden, die wiederaufgearbeitet werden können.

Sie haben die Wahl zwischen verschiedenen Holzsorten mit einem ganz einzigartigen und natürlichen Design. Böden in verschiedenen Breiten und Längen und mit verschiedenen Beizungen und Oberflächenbehandlungen, die das Erscheinungsbild noch weiter verbessern und eine einfachere Reinigung und Pflege der Böden ermöglichen.

WIR NENNEN SIE DIE CLASSIC-KOLLEKTION

In der Classic-Kollektion finden Sie eine große Auswahl an wunderschönen und praktischen Böden von 1-Stab- (Diele) bis 3-Stab-Produkten.

Die Classic-Kollektion von Tarkett umfasst: **Epoque**, **Tango**, **Salsa**, **Rumba** und **Viva**.



DIELE

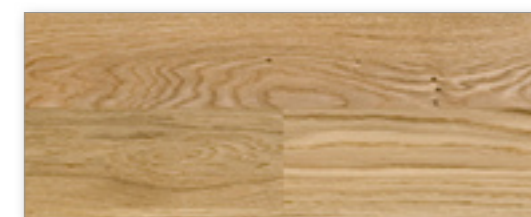

2-STAB

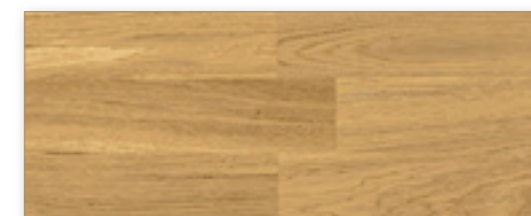

3-STAB

DIE ANZAHL AN STÄBEN DER BREITE NACH ERGIBT VERSCHIEDENE ERSCHEINUNGSBILDER

ELEGANCE – DIE BREITE DIELE

ELEGANCE AUS DER NEUEN ATELIER-KOLLEKTION.
EXTRA BREITE DIELEN MIT EINEM AUTHENTISCHEN
UND NATÜRLICHEN HOLZFLAIR.

Elegance gibt es in vier Varianten, die alle die Ruhe, die Lebendigkeit und die Dynamik von Eichenbäumen, wie von der Natur selbst geschaffen, ausstrahlen. Das natürliche Erscheinungsbild wurde weiter durch eine leicht gebürstete Oberfläche hervorgehoben. Außerdem bietet die Kollektion farbige Optiken in weiß, grau und braun.



ELEGANCE

ist wahrscheinlich unter all unseren neuen Produkten, der Boden, der am besten geeignet ist, um ein außergewöhnliches Design-Erlebnis zu schaffen.

Das Holzflair wird durch das Proteco Hartwachs-Öl noch gesteigert, da die charakteristische Maserung ansprechend hervorgehoben wird. Mit den richtigen Produkten ist Elegance einfach zu pflegen und zu reinigen. Siehe dazu auch den Abschnitt zur Pflege auf Seite 53.

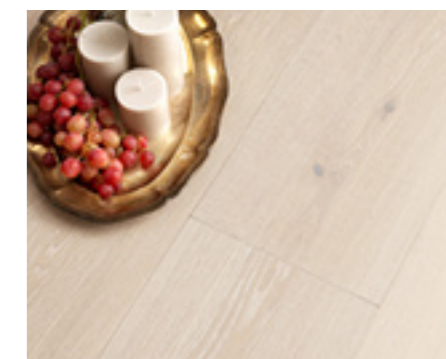

ZU IHRER INFORMATION

Dielen der Sorte Elegance sind breit und lang. Sie sind ebenfalls dicker als alle anderen Böden in unserem Sortiment. Damit sind sie auch schwieriger in der Handhabung und etwas anspruchsvoller bei der Verlegung. Für beste Ergebnisse empfehlen wir das Verleimen der Dielen mit dem Untergrund. Auf der Website von Tarkett erhalten Sie weitere Informationen zur Verlegung.

NICHT NUR SCHÖN, SONDERN AUCH SICHER!

Zur Entwicklung und Herstellung breiter Dielen, die mit dem europäischen Klima zurechtkommen, das jahreszeitlichen Änderungen unterworfen ist, sind eine sehr stabile Konstruktion wie auch eine hohe Strapazierfähigkeit erforderlich. Die Breite von Elegance beträgt ganze 280 mm, die Länge 2520 mm und die Dicke 22 mm, von denen 4 mm auf die Nutzschicht entfallen.

SEASONS

SEASONS EICHE WINTER

Ein einzigartiger Boden in einem kühlen Weißton, der einen schönen Kontrast zu den handgemachten dunkleren Fasen bietet.

Spielen wir noch ein bisschen mit den Farben und der Inspiration, die uns die Natur liefert.

Der Erfolg von „Eiche Winter“ im letzten Jahr hat uns dazu veranlasst, drei neue Designs zu diesem Thema auf den Markt zu bringen und die vier Jahreszeiten zu komplettieren!

Farben und Farbtöne geben Ihnen die Möglichkeit, Ihren Boden auf das Design und das Ambiente Ihres Zuhauses abzustimmen, um ihm so Ihre ganz individuelle Note zu verpassen.

SEASONS EICHE SOMMER

Ein mollig warmer und doch leichter Farbton. Die handgemachten Fasen schaffen zusammen mit dem ruhigen Erscheinungsbild einen lebendigen Boden.



SEASONS EICHE FRÜHLING

Frische weiße Beizung in einem sanften Farbton, natürlich schön in der Frühjahrs Sonne.

Alle Varianten haben eine handgemachte längs verlaufende Maxi-Fase, die die natürliche Farbe der Eiche herausstellt, wodurch ein ganz besonderes Design geschaffen wird. Die Oberfläche wird gebürstet, so dass die wunderschöne Struktur des Bodens bei Sonnenlicht zur Geltung kommt. Die Oberfläche wird zudem mit einem Mattlack – Proteco Natura – überzogen, der die natürliche Patina von Öl hat, aber die Strapazierfähigkeit und den Schutz von Lack bietet.



SEASONS EICHE HERBST

Ein leicht dunkler Boden, gebeizt in einem warmen Brauntönen. Die helleren Fasen verleihen ihm ein sowohl aufregendes als auch schönes Erscheinungsbild – perfekt für Herbstfarben.

HERITAGE EICHE

Vor nur wenigen Jahren noch wurde Eichenholz ausrangiert und als Feuerholz verkauft. Es galt schlichtweg nicht als schön genug, um es für Fußböden zu verwenden. Heute jedoch wird dieser Rohstoff ganz anders gesehen. Natürliche Materialien sind in Mode und es gibt wohl kaum etwas Natürlicheres als echte rustikale Eiche.

PASSENDES ZUBEHÖR. DER LETZTE SCHLIFF!

Holz ist ein lebendiges Material und benötigt deshalb eine Dehnungsfuge, damit es sich bei veränderter Luftfeuchtigkeit bewegen kann. Aus diesem Grund sollte der Boden immer eine Dehnungsfuge aufweisen, die ganz einfach mit Leisten abgedeckt werden kann. In unserem Zubehör finden Sie attraktive und clevere Lösungen, die das richtige Erscheinungsbild und den gewünschten Flair erzeugen.

Sie haben die Wahl zwischen sechs Böden in Heritage Eiche aus unserer Atelier-Kollektion. Alle haben charakteristische große Astlöcher, Rindeneinwüchse und sonstige „Fehler“, die die Natur selbst hervorgebracht hat. Die natürlichen Farbvariationen des Materials erzeugen in Kombination mit stark gebürsteten, teilweise pigmentierten Hartwachs-Öl Oberflächen, einen Boden mit einer fantastischen Patina aus jahrhundertlangem natürlichem Wachstum. Handgemachte Mini-Fasen betonen und erzeugen ein wahrhaft rustikales und echtes Flair.

Die Oberfläche wird mit Hartwachs-Öl bearbeitet – mit natürlichen, pflanzlichen Inhaltsstoffen, die die natürliche Schönheit noch besser zur Geltung bringen.



HERITAGE EICHE GEBÜRSTET 41007001

HERITAGE EICHE LIME STONE GEBÜRSTET 41007002



ZU IHRER INFORMATION

Sehr rustikale Böden mit Rissen und anderen natürlichen „Fehlern“ reagieren empfindlicher auf Veränderungen der relativen Luftfeuchtigkeit. Sie ziehen sich bei trockenem Raumklima zusammen und dehnen sich bei hoher Luftfeuchtigkeit aus. Dadurch könnten sogar noch mehr „Fehler“ entstehen. Bei Atelier Heritage ist dies ein vollkommen natürlicher Prozess und Teil des Konzepts.

Im ersten Jahr, insbesondere im Winter, muss der Boden mit Tarkett-Refresher für mit Hartwachs-Öl behandelte Böden aufgefrischt werden. Der Refresher dringt wirksam in die Risse ein und schützt den Boden.



HERITAGE EICHE OLD BROWN GEBÜRSTET 41007004

VINTAGE EICHE



VINTAGE EICHE SOFT GREY 7877025

VINTAGE EICHE BRAUN 7877001

Der Vintage-Trend hat die Welt vor einigen Jahren erobert und es ist nach wie vor angesagt, Altes und Neues in der Mode und beim Wohndesign zu vermischen. Großes Interesse besteht an den Dingen, an denen der Zahn der Zeit bereits genagt hat. Originale Dinge. Authentische Dinge. Einfache Dinge. Gebrauchte Dinge.

In der Modewelt bezeichnet „Vintage“ eine andere Ära, beispielsweise die späten 1930er oder 1960er Jahre. Bei den Holzböden bezeichnet Vintage die Kombination aus dem Charme alter Holzböden mit all den Vorteilen neuer Böden.

Bei Tarkett ist „Vintage Eiche“ eine Serie von Holzböden mit einer wunderschönen Patina in verschiedenen Farben und Farbtönen, die ein Flair vergangener Tage erzeugen. Bei allen Böden beträgt die Dielenbreite 190 mm. Vintage Eiche soft grey (siehe Abbildung) ist eine Kombination aus Altem und Neuem.

Diese Holzböden mussten einer rauen Behandlung in der Fabrik standhalten. Die Böden sind komplett neu, aber wurden maschinell so bearbeitet, dass Sie älter aussehen.

Dies ist also das perfekte Produkt für all diejenigen, die trendgemäß ein Design echter Handwerkskunst gepaart mit modernem Wohndesign wünschen.



VINTAGE EICHE HASELNUSS HELL 7877018
VINTAGE EICHE OLIVE 7877024



SALSA ESCHÉ ARKTIS-GRAU 7965012

DESIGN IN GRAU

Holzböden sind ein wichtiger Teil der Einrichtung unseres Zuhauses. Wir suchen aktiv nach passenden Farbtönen oder einem bestimmten Stil. Die Nachfrage nach gebeizten Holzböden nimmt deshalb immer weiter zu.

GRAUE HOLZBÖDEN SIND GEFRAGT

Böden mit einer grauen Beizung erfreuen sich immer größerer Beliebtheit. Ein Grund dafür ist sicher die Tatsache, dass es so viele Grautöne gibt, so dass Sie sehr viele Wahlmöglichkeiten bezüglich des Designs und der Einrichtung haben. Ein anderer Grund könnte sein, dass

Grau eine besonders einfache Farbe ist, die zu fast allem passt. Grau eignet sich hervorragend für eine Kombination mit anderen Farben. Ein dritter Grund könnte sein, dass Grautöne von sich aus ruhig, harmonisch und anziehend sind.

Grau ist von Dauer. In unserem Produktsortiment finden Sie mehr als zehn Böden aus verschiedenen Holzarten, mit unterschiedlichen Stabbreiten und Sortierungen. Eines ist ihnen allen gemein: der Grauton gemischt mit der Holzmaserung. Somit steht Ihnen eine wundervolle Palette mit verschiedenen Stilen für das Wohndesign zur Wahl.

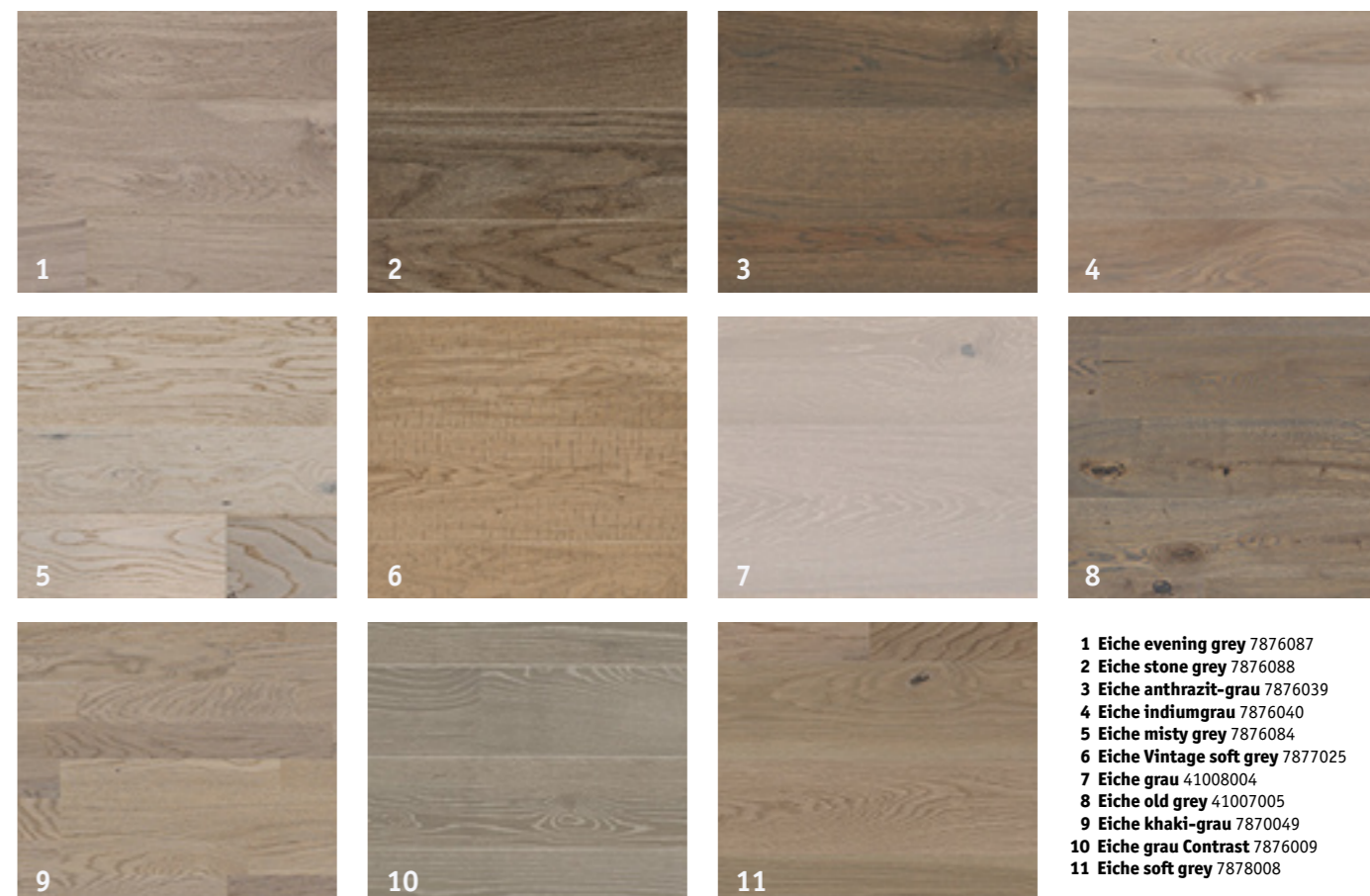

- 1 Eiche evening grey 7876087
- 2 Eiche stone grey 7876088
- 3 Eiche anthrazit-grau 7876039
- 4 Eiche indiumgrau 7876040
- 5 Eiche misty grey 7876084
- 6 Eiche Vintage soft grey 7877025
- 7 Eiche grau 41008004
- 8 Eiche old grey 41007005
- 9 Eiche khaki-grau 7870049
- 10 Eiche grau Contrast 7876009
- 11 Eiche soft grey 7878008



PROTECO. JA, BITTE!

Der einzigartige Proteco-Schutz von Tarkett macht den Holzboden sehr stark, während er den Charme echten Holzes behält. Proteco hebt die Maserung und die Struktur des Holzes hervor und ist als Glanz- und Mattlack wie auch als pflanzliches Hartwachs-Öl erhältlich.

EPOQUE EICHE MISTY GREY GEBÜRSTET 7876084



SALSA EICHE KHAKI-GRAU GEBÜRSTET 7870049

„DARAUF HABEN WIR SO LANGE GEWARTET!“

Ein Traum ist wahr geworden. Diese junge Familie ist kürzlich von der Stadt in ein älteres Haus auf dem Land mit günstiger Pendelentfernung gezogen. Beide Elternteile der Familie interessieren sich sehr für das Wohndesign und möchten alte und neue Elemente mischen.

„Uns war bewusst, dass wir einen neuen Holzboden für das Esszimmer brauchen würden. Wir wussten, dass wir einen Eichenboden wollten, jedoch wussten wir nicht, dass die Auswahl dafür so groß ist.

ES WAR DAS ERSCHENUNGSBILD, DAS UNS SCHLIESSLICH ÜBERZEUGTE

Uns gefiel Salsa Eiche khaki-grau von

Anfang an. Nicht zu hell, nicht zu weiß, nicht zu dunkel. Der warme und etwas ungewöhnliche Farbton schuf die perfekte Balance im lichtdurchfluteten Raum. Als wir dann später nach einem Boden für das Kinderzimmer suchten, mussten wir dort einfach auch einen Holzboden verlegen.

Unsere Wahl fiel auf Epoque Eiche misty grey in einem hellen warmen Grauton. Sehr ansprechend und dank Proteco ebenfalls strapazierfähig.

Das wundervolle Flair eines echten Holzbodens, ist kaum zu übertreffen. Wir genießen es hier und sind sehr zufrieden.“





VERSCHIEDENE WEISSTÖNE

Weisse Böden erfreuen sich immer größerer Beliebtheit. Wir haben nun eine Reihe verschiedener Weißtöne im Angebot, damit Sie Ihren neuen Boden auf Wände und Einrichtung Ihres Zuhauses abstimmen können. Noch nie standen Ihnen von Tarkett so viele verschiedene Weißtöne zur Wahl.

TANGO ESCHE IVORY

JETZT GANZ **NEU** IM ANGEBOT: TANGO ESCHENBANKEN

Mit Tango Esche Ivory ist uns die Entwicklung eines weißen Bodens gelungen, bei dem dennoch das Gefühl eines echten Holzbodens erhalten bleibt.

Das herrlich gemaserte Eschenholz, das unter einer Schicht weißer Beize gerade noch zu erkennen ist, schafft eine frische Atmosphäre.

FUNKTIONIERT EIN WEISSER HOLZBODEN IN DER PRAXIS?

Ja, er funktioniert sehr gut. Die weiße Beize wird in das Holz hineingebürstet, das anschließend mit Proteco Natura, unserem starken Mattlack, versiegelt wird. Der Lack ist transparent und schützt die weiße Beize.



EPOQUE EICHE (AMERIK.) ANTIK WEISS GEBÜRSTET 7876021



SALSA EICHE BAUMWOLLWEISS 7870031



VIVA ESCHER DESIGN WEISS 2-STAB 7953003

**PFLEGEN SIE IHRE HOLZBÖDEN.
DANN HALTEN SIE LÄNGER!**
Wir empfehlen die tägliche Reinigung durch Staubsaugen oder Trockenwischen. Halten Sie Ihren Boden in gutem Zustand, indem Sie ihn stets mit den Bodenpflegeprodukten von Tarkett behandeln. So behält er seinen Glanz und altert mit Stil.



SALSA EICHE PATINA WEISS GEBÜRSTET 7870034

EPOQUE EICHE SCHWARZ GEBÜRSTET 7876081

WEITERE FARBEN

Holzböden müssen nicht grau, weiß oder naturfarben sein. Heutzutage ist es ganz und gar nicht ungewöhnlich, den Holzböden zu streichen, um etwas Neues und Inspirierendes zu schaffen.

Wenn Sie nicht so weit gehen möchten, gibt es Holzböden in anderen aufregenden Farben, die Sie verwenden können, wenn Sie ein ganz spezielles und persönliches Zuhause schaffen möchten. Probieren Sie diese aus!



KONTROLLIERTE ROHSTOFFE - JA, NATÜRLICH!

Tarkett möchte eine Forstwirtschaft unterstützen, die nachhaltig ist und die gesellschaftlich und ökologisch verantwortliche forstwirtschaftliche Praktiken einhält. Deshalb sind wir bestrebt, Rohstoffe aus zertifizierten Forstplantagen zu kaufen. Unsere Produktionsstätten sind FSC- und PEFC-zertifiziert. Wir haben 100 % Kontrolle darüber, woher unsere Rohstoffe stammen. Wir sind auch bestrebt, sicherzustellen, dass all unsere Subunternehmer in der gesamten Kette bis hinunter zum Wald zertifiziert sind.

EPOQUE ESCH E WHITE PEARL GEBÜRSTET 7967007



Epoque Eiche Kupfer dunkel glänzt mit funkelnendem Kupfer. Die Oberfläche wird mit Farbpigmenten in einem dunklen Kupfertönen behandelt. Der Holzboden erhält dadurch ein schönes unkonventionelles und aufregendes Erscheinungsbild. Ein etwas anderer Boden, der hervorsticht.

EPOQUE EICHE KUPFER DUNKEL GEBÜRSTET 7876056

DUNKLE BÖDEN

Regenwälder sind bekannt für ihre dunklen Holzarten, jedoch stehen heute viele Alternativen zur Verfügung. Wenn Sie dunkle Holzböden lieben, können Sie stattdessen sehr schöne Alternativen aus europäischen Wäldern auswählen. Durch thermische Behandlung erhalten die meisten unserer gängigen Holzsorten ein aufregendes, dunkles und prächtiges Erscheinungsbild.

Probieren Sie doch **Salsa Esche 3-Stab** in einer prächtigen, dunklen Cognacfarbe. Sie erhalten einen angenehm warmen und gemütlichen Raum in einer exotischen Farbe mit Materialien aus Europa.

SALSA ESCHÉ COGNAC 7986001



RUMBA EICHE PRALINE 8723008



NATÜRLICH KÖNNEN SIE
EINEN HOLZBODEN BLAU
STREICHEN!

Viva Linie denim ist in einem
Blauton erhältlich, der die
Optik und die Wärme eines
Holzbodens bewahrt.

VIVA LINIE EICHE DENIM GEBÜRSTET 7831006



UNSERE HOLZSORTEN

EPOQUE EICHE (AMERIK.) ANTIK WEISS GEBÜRSTET 7876021

- Fragen Sie nach einer Holzart, die für Böden verwendet wird, und 9 von 10 Leuten sagen Eiche.
- 1 EICHE** hatte schon immer eine einzigartige Stellung und ist die beliebteste Holzart für Parkettböden.
Sie ist in so gut wie jedem Design erhältlich und bietet Ihnen deshalb mehr Möglichkeiten beim Wohndesign als jede andere Holzart. Eiche bietet viele verschiedene Stile und Temperamente, je nachdem, welcher Teil des Baumes verarbeitet wird und wie die Böden hergestellt werden. Die Optionen reichen von ruhigen, gediegenen Dielen in einem einzigen Farbton bis zu lebendigen Kombinationen mit einer attraktiven Vielzahl an helleren und dunkleren Stäben. Es gibt jedoch noch viel mehr Möglichkeiten als Eiche!
 - 2 ESCH**e eignet sich aufgrund ihrer Strapazierfähigkeit hervorragend für die Herstellung von Böden. Escheböden haben eine helle, warme Farbe mit einer lebendigen Maserung, wodurch lebhaftere Räume geschaffen werden. Seit Kurzem erfreut sich weißgebeizte Esche sehr großer Beliebtheit. Esche eignet sich zudem für die Weiterverarbeitung mittels thermischer Behandlung, durch die der Boden eine dunkle, prächtige Farbe mit einer wunderschönen Maserung annimmt.
 - 3 AHORN** eignet sich hervorragend für Böden. Ahornholz ist eine der härtesten Holzarten und ist deshalb sehr langlebig und strapazierfähig. Es ist ebenfalls unsere hellste Holzart, die im Laufe der Jahre zu einer goldenen Nuance nachdunkelt. Die helle gelblich weiße Farbe dieser Holzart verleiht Ihrem Raum eine leichte und luftige Atmosphäre. Die traumhafte Maserung mit Jahresringen und Adern ist eine Besonderheit, wenn Sie sich für Ahorn entscheiden.
 - 4 BUCHE** altert würdevoll. Die wunderschöne Maserung und die anziehenden Farbtöne verleihen dem Boden Eleganz und Klasse. Zudem ist Buchenholz sehr hart und strapazierfähig.
 - 5 BIRKE** ist für die helle und lebendige Oberfläche bekannt, die lebhaftere Räume erzeugt. Im Laufe der Jahre dunkelt der blassere Farbton zu einer warmen goldenen Nuance nach. Diese Holzart ist etwas weicher als beispielsweise Eiche, Esche oder Buche. Aus diesem Grund sollte sie nicht in stark beanspruchten Bereichen eingesetzt werden.
 - 6 KIRSCH**e zeichnet sich durch den tief roten Farbton und die wunderschöne Maserung aus. Sie erhalten einen lebhaften Boden, dessen Farbe sich rund sechs Monate nach der Verlegung von einem hellen Rosabraun in ein dunkleres Rotbraun wandelt. Kirsche verleiht Ihrem Raum einen warmen Charakter.
 - 7 NUSSBAUM**. Suchen Sie nach einer Kombination aus einer sehr schönen Maserung und einem warmen Braun? Falls ja, ist Nussbaum mit seinem warmen, lebendigen und exklusiven Flair definitiv etwas für Sie!



LACKIERT, GEÖLT, GEBÜRSTET,
GEBEIZT, GEFAST ODER
THERMISCH BEHANDELT?

Die Holzsorten sind in verschiedenen
Ausführungen und Varianten erhältlich.
Und sie altern mit Stil.



TANGO EICHE NATURE 2-STAB 8727001

EPOQUE EICHE (AMERIK.) NATURE 7877016



**VERLEGUNG MIT EINEM
KLICK – DANK 2-LOCK!**

Mit dem 2-lock-Verschlosssystem von Tarkett ist das Verlegen von Holzböden noch einfacher.

Wenn Sie den klaren Anweisungen Folge leisten, können Sie einen Boden in einem Raum mit durchschnittlicher Größe innerhalb eines Tages verlegen. Weitere Informationen erhalten Sie auf Seite 48 bis 49 und unter www.tarkett.de

SALSA EICHE NATURE 7866009





SALSA NUSSBAUM ROBUST 8577004

VIVA NUSSBAUM 2-STAB 8581006



SALSA KIRSCH 8570002





SALSA AHORN KAN.
NATURE 8517002



EPOQUE
BUCHÉ GEDÄMPFT
7909001



SALSA BIRKE 8540002



SALSA ESCHÉ NATURE 7965008

**SIND KLIMAANGEPASSTE
HOLZBÖDEN ERHÄLTICH? JA!**

Holzböden von Tarkett sind an ein Klima mit vier Jahreszeiten angepasst. Im Winter herrscht ein trockenes Raumklima, wodurch sich das Holz zusammenzieht. Im Frühjahr dehnt sich das Holz wieder aus. Große Unterschiede bei der Luftfeuchtigkeit können zu Rissen führen. Tarkett stellt seit 1886 Holzböden her, die mit dem europäischen Klima zurecht kommen.

HOLZBÖDEN IM KLASSISCHEN VERLEGEMUSTER

Das klassische Parkettmuster für jedes Zuhause komplettiert unsere Palette. Sie erhalten einen Raum mit einem Hauch von früheren Tagen, der Sie in die Vergangenheit zurückversetzt. Mit einem klassischen Muster können Sie ebenfalls etwas ganz Neues machen und mit dem modernen Wohndesign brechen. Trauen Sie sich und verbinden Sie das Klassische mit dem Modernen. Das vertraute Flechtenmuster ist in Eiche erhältlich.

SALSA EICHE FLECHTE 7806003



EICHE FINELINE 7870045

SALSA EICHE FINELINE

Was würde passieren, wenn wir die Form der Holzstäbe verändern, sie kürzer machen und sie willkürlich mischen? Das Ergebnis wäre Salsa Eiche Fineline, ein sehr lebendiger und aufregender Boden aus Eichenholz. Dieses Jahr bringen wir ebenfalls zwei neue Varianten auf den Markt, bei denen wir graue und braune Beize verwenden, um neue Ausdrucksformen zu schaffen.



EICHE FINELINE BRAUN 7870050



EICHE FINELINE GRAU 7870051



EINE BEWUSSTE WAHL FÜR LANGFRISTIGE NACHHALTIGKEIT



Langfristige Nachhaltigkeit bedeutet, intelligente Entscheidungen zu treffen. Es geht dabei um das richtige Gleichgewicht zwischen technischer Qualität und Leistung, unterschiedlichen Umweltaspekten und Ästhetik unter gleichzeitiger Berücksichtigung der Kosten.

Der Umweltschutz ist Teil unserer täglichen Arbeit im Rahmen der Entwicklung und Produktion von Böden. Wir sind stolz auf unsere Umweltschutzarbeit, die auf vier Hauptbereiche ausgerichtet ist:

ROHSTOFFE, DIE AUF MENSCHEN UND DIE UMWELT RÜCKSICHT NEHMEN

Sie können von uns detaillierte Informationen zu den Inhaltsstoffen unserer Produkte erhalten, um Ihnen die Wahl zu erleichtern.

Wählen Sie einen Boden, der:

- größtenteils aus natürlichen und/oder erneuerbaren Materialien hergestellt wurde
- aus Rohstoffen besteht, die recycelt oder wiederverwendet werden können
- minimale Emissionen verursacht und dadurch ein gutes Raumklima schafft
- frei von schädlichen oder gefährlichen Substanzen ist

SCHLANKE PRODUKTION MIT NIEDRIGEN EMISSIONEN

Produkte von Tarkett werden in Fabriken hergestellt, die nach ISO 9001 und ISO 14001 zertifiziert sind und regelmäßigen Umweltprüfungen unterzogen werden. Wir sind stets bestrebt, bei der Herstellung der Böden die Folgen für die Umwelt so gering wie möglich zu halten. Wir überwachen Folgendes sehr genau:

- Energieverbrauch
- Wasserverbrauch
- Emissionen
- Verschnitt- und Abfallverarbeitung
- Recycling

BÖDEN, DIE EIN ANWENDERFREUNDLICHERES UMFELD SCHAFFEN

Wir möchten, dass unsere Böden zu einem besseren Umfeld in Gebäuden beitragen, in denen Menschen wohnen, arbeiten und sich aufhalten. Die Böden sollen Laufkomfort bieten, einfach sauber zu halten sein, gute akustische Eigenschaften besitzen und zu einem sicheren und gesunden Raumumfeld beitragen. Aus diesem Grund haben wir Böden entwickelt mit:

- sehr niedrigen Emissionen (VOC)
- guten akustischen Eigenschaften
- strapazierfähige Oberflächen, mit einer langen Lebensdauer
- Oberflächen, die sich einfach und ohne aggressive chemische Reinigungsmittel sauber halten lassen

RECYCLING UND WIEDERVERWENDUNG

Wir sind ständig bestrebt, im gesamten Herstellungszyklus mehr zu recyceln und wiederzuverwenden. Beispiele:

- Holzabfälle werden zur Beheizung unserer Werke verwendet
- alle Überschüsse werden zur Energiegewinnung verkauft und die Asche wird in den Wald zurückgebracht

SO IST UNSERE NACHHALTIGKEITZERTIFIZIERUNG ZU VERSTEHEN:

Tarkett arbeitet mit Nachhaltigkeitssymbolen. Sie finden sie auf unseren Paketeinlegern. Nachfolgend wird ein Beispiel aufgeführt, wie die Symbole zu verstehen sind.

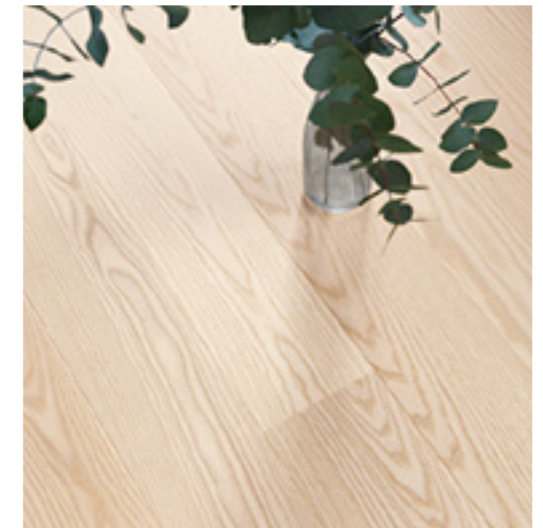
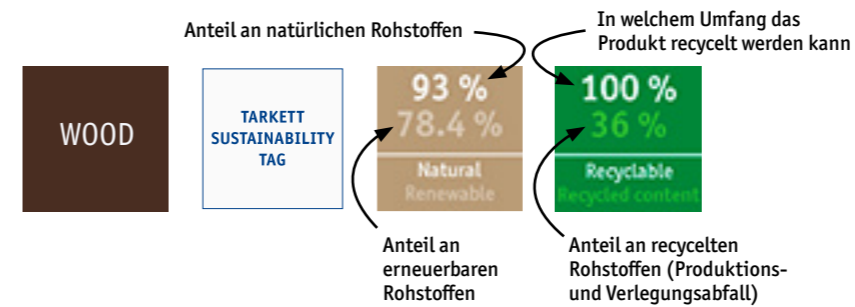

EINIGE BEISPIELE, WIE WIR ÜBER NACHHALTIGKEIT UND GESUNDHEIT DENKEN

GERINGE EMISSIONEN

Der europäischen Norm ISO 16000 nach können Böden bis zu maximal 1.000 µg/m³ an flüchtig organischen Verbindungen abgeben. Tarkett legt jedoch intern höhere Ziele fest. Holz enthält von Natur aus flüchtige organische Verbindungen, die im Laufe der Zeit abnehmen. Dies ist der Grund für den Geruch nach frischem Holz, der beispielsweise von neuen Bücherregalen und Möbeln, aber auch von Holzböden ausgeht. Tarkett trägt Klebstoff und Lacke oder natürliches Öl auf, um für eine möglichst lange Lebensdauer zu sorgen. Die abgegebenen flüchtigen organischen Verbindungen sind minimal und liegen weit unter den aktuellen Grenzwerten.

REINIGUNGSMETHODEN MIT MÖGLICHST WENIG WASSER UND CHEMIKALIEN

Holzböden von Tarkett werden mit schonenden Methoden, meistens trocken

gereinigt. Der Einsatz scharfer Reinigungsmittel ist nicht notwendig.

LANGFRISTIGE UMWELTARBEIT IN DEN WERKEN

Tarkett arbeitet bereits seit langer Zeit an der Verbesserung des Verbrauchs von Energie und Wasser, in die Luft und in Gewässer abgegebene Emissionen, sowie an Methoden zur Wiederverwertung von Produktionsresten und Abfällen. Wir überprüfen und verbessern die Umweltschutzleistung der Werke systematisch und unterliegen regelmäßigen externen und internen Umweltprüfungen. Unsere gesamten Werke sind nach ISO 14001 und ISO 9001 zertifiziert. Tarkett recycelt mehr als 130.000 Tonnen an Bodenabfälle innerhalb des Konzerns.

CRADLE TO CRADLE-UMWELTZERTIFIZIERUNG

Tarkett arbeitet in Zusammenarbeit mit

der Umweltorganisation Cradle to Cradle auf eine nachhaltige Entwicklung hin. Die Holzböden von Tarkett tragen das Cradle to Cradle Silber Zertifikat. Unsere Werke sind ebenfalls FSC- und PEFC-zertifiziert, und das schon seit vielen Jahren.

KOMFORT UND SICHERHEIT

Besitzer eines Holzbodens leben im Einklang mit natürlichen Materialien. Wunderschöne Böden, hergestellt aus einer erneuerbaren Ressource, erzeugen dieses außergewöhnliche Gefühl echten Holzes. Die Böden sind lang haltbar, auf ihnen zu laufen ist geräuscharm und sie sind leicht zu reinigen. Dank unseres modernen 2-lock-Systems war es zudem noch nie so einfach, die Böden selbst zu verlegen. Die Holzböden von Tarkett sind rasch, sicher und bequem zu verlegen.



FAKTENSEITEN



Die nachfolgenden Seiten zeigen Ihnen, wieso Tarkett Holzböden so beliebt sind.

Das Erscheinungsbild ist augenscheinlich wichtig. Allerdings zählt nicht nur die Oberfläche, sondern eine Reihe von Komponenten, die zusammen Tarkett Holzböden so beliebt machen.

Lesen Sie, wie einfach ein Holzboden verlegt werden kann. Sehen Sie, wie das richtige Zubehör Ihrem Boden den letzten Schliff verleiht. Erfahren Sie mehr über die verschiedenen

Oberflächenbehandlungen, die die Böden schützen und ihre Pflege einfacher machen. Sie erfahren ebenfalls, welche Sortierungen zur Wahl stehen, und wie widerstandsfähig und langlebig verschiedene Holzarten sind. Zu guter Letzt erfahren Sie, warum die Holzböden von Tarkett an das nordische Klima angepasst sind.

Ab S. 57 finden Sie einen Überblick über die gesamte Produktpalette.



WAS MACHEN SIE AM SAMSTAG?

Das Verlegen von Tarkett Holzböden ist einfacher, als Sie glauben. Sie können einen Boden in einem Raum, einer Küche oder einem Flur von durchschnittlicher Größe ganz einfach während eines Wochenendes verlegen. Unsere Verlegeanleitung enthält wichtige Informationen. Bitte lesen Sie sie sorgfältig durch.

BEVOR SIE BEGINNEN

Bevor Sie beginnen, ist es wichtig, dass der Untergrund eben, fest, trocken und sauber ist. Außerdem müssen die Temperatur und die Luftfeuchtigkeit des Raums, in dem der Boden verlegt wird, und des Raums, in dem Sie die Bodenpakete lagern, geeignet sein (siehe Informationen auf der Packung). Öffnen Sie die Pakete erst unmittelbar vor der Verlegung.

VERWENDEN SIE UNTERLAGSMATERIAL

Bei der schwimmenden Verlegung wird der Holzboden ohne Verbindung mit dem Unterboden verlegt. Dabei sollte Unterlagsmaterial verwendet werden, das minimale Unebenheiten ausgleicht und den Trittschall dämmt. Da ein Holzboden hart ist, sollten Sie für höheren Komfort eine stoßabsorbierende Unterlage verwenden.

Speziell zur Erfüllung dieser Komfortkriterien wurden unter anderem Tarkoform II und Tarkoflex II Light entwickelt.

DENKEN SIE AN DIE DAMPFSPERRE

Die Dampfsperre ist eine PE-Folie, die mit einer Überlappung von mindestens 200 mm verlegt und auf voller Länge mit geeignetem Klebeband verklebt wird. Sie schützt vor aufsteigender Feuchtigkeit und wird auf dem gesamten Untergrund angewandt. Das Unterlagsmaterial Tarkoflex II fungiert ebenfalls als Feuchtigkeitsschutz.

VERLEGEN SIE DEN HOLZBODEN AUF DEM ALTEN BODEN!

Sie müssen Ihren alten Holz- oder Vinylboden nicht entfernen. Verlegen Sie Ihren neuen Holzboden auf dem alten. Wenn die Oberflächen größer als 12 x 20 m sind, sollten

Sie den neuen Boden mit dem Untergrund verleimen. Verlegen Sie die Dielen in Längsrichtung des Raums. Denken Sie daran, dass eine Dehnungsfuge rings um angrenzende Objekte, wie etwa Wände, Schwellen, Heizungsrohre oder Stufen, erforderlich ist. Die Böden angrenzender Räume dürfen sich nicht berühren. Größere Bodenflächen müssen durch Dehnungsfugen in kleinere Flächen aufgeteilt werden. Beachten Sie die Hinweise zur Verlegung auf alten Böden in unserer Verlegeanleitung.

WICHTIGE INFORMATIONEN.

Jedem dritten Paket liegen Verlegeanleitungen bei. Ausführliche Anleitungen erhalten Sie auch unter www.tarkett.de. Bei weiteren Fragen wenden Sie sich bitte an einen Tarkett Vertriebspartner in Ihrer Nähe.

GANZ EINFACH UND SCHNELL DANK 2-LOCK!

Dank unseres 2-lock-Verriegelungssystems war das Verlegen von Böden noch nie so einfach. Das Geheimnis ist eine kleine Feder an den Enden der Holzdielen. Wenn Sie die Diele hinunterdrücken, wird die Feder nach innen gedrückt und springt dann wieder nach außen und schließt die zwei Diele zusammen. Dies ist ein schnelles Verfahren, nach dessen Anwendung sich die Diele nicht mehr bewegen kann.



- › **EINFACH** zu verlegen
- › **SCHNELL** – bis zu 50 % schneller als ältere Verschlusssysteme
- › **PRAKTISCH** – keine Werkzeuge und kein Leim erforderlich
- › **SICHER** – richtig von Anfang an



PASSENDES ZUBEHÖR!

Bei Holzböden ist das Erscheinungsbild sehr wichtig. Allerdings bedarf es auch des richtigen Zubehörs, wenn Sie rundum zufrieden sein wollen. Tarkett bietet Ihnen eine komplette Palette an passenden Leisten für alle Holzböden an.

Holz ist ein lebendiges Material, das bei veränderter Luftfeuchtigkeit in Bewegung ist. Aus diesem Grund wird eine Dehnungsfuge benötigt, ein Spalt zwischen Boden und Wand. Die Fugen können ganz einfach mit Leisten, Profilen und Heizkörperrosetten verdeckt werden. Für einen etwaigen Übergang zwischen verschiedenen Materialien und Räumen gibt es spezielles Zubehör, wie Abschlussprofile, Übergangsprofile, T-Profilleisten und Treppenkanten.



LEISTEN IN DER FARBE DES BODENS

Aus Liebe zum Detail. Wenn Sie sich für einen farbigen Holzboden entschieden haben, gibt es auch dazu passende Leisten.

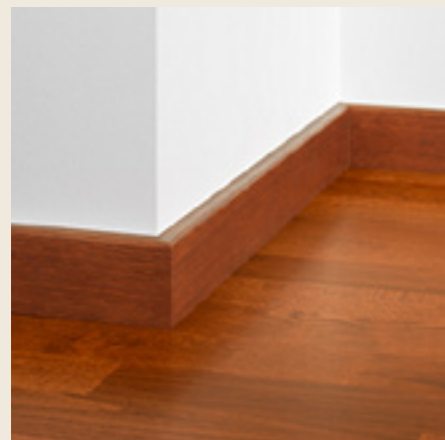

WAS SIE UNTER DEN BODEN LEGEN, IST EBENFALLS WICHTIG

Auf einem echten Holzboden zu gehen oder zu stehen, ist ein wunderbares Gefühl. Falls Sie den Komfort noch weiter verbessern wollen, können Sie ein Unterlagsmaterial wie Tarkofoam II oder Tarkoflex II verwenden. Ihr Holzboden wird dadurch leiser und fühlt sich besonders angenehm an. Diese Unterlagen gleichen geringe Unebenheiten im Untergrund aus und dämpfen die Trittschritte. Tarkoflex II fungiert ebenfalls als Feuchtigkeitsschutz, was bei der Verlegung von Holzböden direkt auf Beton wichtig ist (weitere Informationen dazu in der Verlegeanleitung).



STARTPAKET!

Der Name sagt bereits alles. Dieses Paket beinhaltet Randkeile, einen Schlagklotz und ein Zugeisen. Einfach und praktisch für Sie.



REPARATUR-BOX

mit Reparaturlack und Holzkitt in verschiedenen Farben, mit denen kleine Kerben und Kratzer überdeckt werden können.



REPARATURSET

Bei einem etwaigen Unfall ist Hilfe parat.



Reparaturholzkitt steht in vielen Farben zur Verfügung.

Randkeile für einen perfekten Abstand zwischen Boden und Wand.

Zum Auffüllen der Fugen wird Acryldichtmasse verwendet, wenn die Abdeckung mit einer Leiste nicht möglich ist.

NICHT ALLE HOLZBÖDEN SIND GLEICH!

Es ist die Art der Oberflächenbehandlung, die den Unterschied ausmacht. Ein Holzboden benötigt einen starken Schutz gegen Abnutzung, Abrieb, Kratzer und Flecken, wenn er lange schön aussehen soll.

Die Proteco Oberflächenbehandlungen von Tarkett sind eines der effektivsten Schutzsysteme auf dem Markt. Proteco ist ein Garant für strapazierfähige Holzböden, die dennoch nichts von ihrem natürlichen Charakter einbüßen. Proteco ist in drei Ausführungen erhältlich:

1. PROTECO LACK

Unser Lack wird in sechs Schichten und gehärtet, um den Holzboden extra strapazierfähig zu machen. Es wird die genau richtige Menge an Lack aufgetragen – nicht zu dick und nicht zu dünn – um die natürliche Maserung und Struktur hervorzuheben.



2. PROTECO NATURA

Proteco Natura ist unser Mattlack, der genauso aufgetragen wird wie der Glanzlack. Bei gleicher Strapazierfähigkeit bietet er denselben effektiven Schutz. Gleichzeitig erhält er, wie bei geölten Böden, die natürliche Farbe des Holzes. Er benötigt allerdings etwas mehr Pflege, weil eine matte Oberfläche immer mehr Schmutz anzieht als eine glänzende.



3. PROTECO HARTWACHS-ÖL

Ein pflanzliches Produkt, das u. a. aus Sonnenblumen-, Flachs- und Sojaölen besteht. Dadurch entsteht eine seidig matte Oberfläche, wodurch der Charme eines echten Holzbodens betont wird. Das Öl dringt in das Holz ein und macht es lange haltbar, wohingegen das Hartwachs auf der Oberfläche bleibt und zusätzlich vor Abnutzung schützt. Wie bei allen geölten Böden ist auch hier alle zwei bis drei Jahre ein Nachölen erforderlich. Außerdem sind geölte Böden etwas pflegebedürftiger als lackierte.

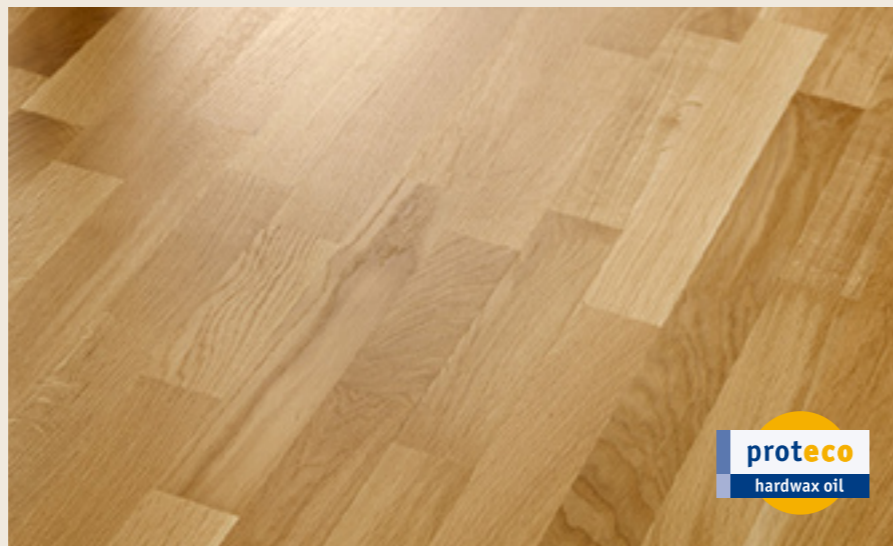

TIPP 1 Verwenden Sie Filzgleiter unter Ihren Möbeln, um Kratzer zu vermeiden.

TIPP 2 Durch einen Fußabstreifer im Eingangsbereich kann der Verschmutzungsgrad ebenfalls verringert werden.

TIPP 3 Verwenden Sie unter Stuhlrollen eine geeignete Stuhlunterlage.

PFLEGEN SIE IHREN NEUEN HOLZBODEN MIT LIEBE UND RÜCKSICHT!

Die Ausstrahlung eines neuen Holzbodens ist etwas, das man so lange wie möglich erhalten möchte. Aus diesem Grund sollten Sie Ihren Holzboden mit „Liebe und Rücksicht“ pflegen. Tarkett hat clevere und effektive Bodenpflegeprodukte im Angebot, dank denen ihr Boden seinen Glanz lange Zeit behalten wird und mit denen Sie Ihren Boden gut in Form halten können.



Bioclean: Nachhaltiger, effektiver und biologisch abbaubarer Neutralreiniger, der für alle Böden von Tarkett verwendet werden kann.

Refresher für lackierte Böden: Schützt und stärkt die Bodenoberfläche und entfernt Mikrokratzer.

Refresher für Böden, die mit Hartwachs behandelt werden: Hält den Boden frisch und macht die Oberfläche aufgrund des enthaltenen Hartwachses strapazierfähiger. Kann auch für Teile des Bodens verwendet werden, die einer höheren Abnutzung ausgesetzt sind.

Für die tägliche Pflege ist eine Reinigung mit dem Staubsauger oder einem trockenen Mopp ausreichend.

Der neue **Tarkett Wood Floor Cleaner** eignet sich hervorragend dafür. Er hat ein komfortables Design mit Teleskopstiel, Mikrofasermopp und Klettverschluss.

FLECKEN ENTFERNEN

Hier erfahren Sie, wie Sie Flecken von Ihrem Holzboden entfernen.

	proteco lacquer	proteco natura lacquer	proteco hardwax oil
TÄGLICHE PFLEGE: Loser Schmutz	<ul style="list-style-type: none"> • Staubbürste • Trockener Mopp • Staubsauger 	<ul style="list-style-type: none"> • Staubbürste • Trockener Mopp • Staubsauger 	<ul style="list-style-type: none"> • Staubbürste • Trockener Mopp • Staubsauger
TÄGLICHE PFLEGE Stärker verschmutzte Böden	Nebelfeuchter Tarkett Mikrofasermopp mit Tarkett Bioclean oder Tarkett Spray Cleaner.	Nebelfeuchter Tarkett Mikrofasermopp mit Tarkett Bioclean oder Tarkett Spray Cleaner.	Nebelfeuchter Tarkett Mikrofasermopp mit Tarkett Bioclean oder Tarkett Spray Cleaner.
GELEGENTLICHE PFLEGE und Grundreinigung	Tarkett Refresher für lackierte Böden ein- bis zweimal pro Jahr (je nach Verschmutzungsgrad auch häufiger)	Tarkett Refresher für lackierte Böden ein- bis zweimal pro Jahr (je nach Verschmutzungsgrad auch häufiger)	Tarkett Refresher für mit Hartwachsöl behandelte Böden drei- bis viermal pro Jahr (je nach Verschmutzungsgrad auch häufiger)
REPARATUREN	Weitere Informationen erhalten Sie von Ihrem Händler.	Weitere Informationen erhalten Sie von Ihrem Händler.	Weitere Informationen erhalten Sie von Ihrem Händler.
ENTFERNEN VON FLECKEN Früchte, Beeren, Saft, Limonaden, Bier, Wein, Milch, Sahne, Kaffee, Tee	Milder ammoniakfreier Synthetikreiniger, z. B. Tarkett Spray Cleaner oder Tarkett Bioclean in lauwarmem Wasser.	Milder ammoniakfreier Synthetikreiniger, z. B. Tarkett Spray Cleaner oder Tarkett Bioclean in lauwarmem Wasser.	Milder ammoniakfreier Synthetikreiniger, z. B. Tarkett Spray Cleaner oder Tarkett Bioclean in lauwarmem Wasser.
ENTFERNEN VON FLECKEN Schokolade, Fett, Radiergummistreifen, Öl, Teer, Asphalt	Spirit, mit feuchtem Lappen nachwischen.	Spirit, mit feuchtem Lappen nachwischen.	Spirit, mit feuchtem Lappen nachwischen. Für Öl, Teer, Asphalt: Tarkett Refresher für mit Hartwachsöl behandelte Böden.
ENTFERNEN VON FLECKEN Tinte, Filzstift, Schuhcreme, Farbe, Buntstift	Spiritlösung, mit feuchtem Lappen nachwischen.	Spiritlösung, mit feuchtem Lappen nachwischen.	Spiritlösung, mit feuchtem Lappen nachwischen.
ENTFERNEN VON FLECKEN Urin, Erbrochenes	Milder Synthetikreiniger, z. B. Tarkett Spray Cleaner oder Tarkett Bioclean in lauwarmem Wasser.	Milder Synthetikreiniger, z. B. Tarkett Spray Cleaner oder Tarkett Bioclean in lauwarmem Wasser.	Milder Synthetikreiniger, z. B. Tarkett Spray Cleaner oder Tarkett Bioclean in lauwarmem Wasser.







Manchmal ist etwas Flüssigkeit zur Beseitigung von Schmutz und Flecken erforderlich. Achten Sie jedoch unbedingt darauf, nicht zu viel Wasser zu verwenden. Der Tarkett **Wood Floor Spray Cleaner** ist viel einfacher zu verwenden, und der Boden trocknet auch viel schneller damit. Wenn Sie beides verwenden möchten, haben wir für Sie den Wood Floor Cleaner mit einem auffüllbaren Wasserbehälter im Angebot.

DER RICHTIGE HOLZBODEN FÜR JEDEN RAUM

Parkett ist die exklusivste Bodenbelagslösung in vielen Häusern. Holzböden sind mit Sicherheit eine hervorragende Wahl für die meisten Bereiche Ihres Zuhauses. Einzig im Badezimmer und in anderen Räumen, in denen Wasser verwendet wird, sind sie nicht

geeignet. Bei der Auswahl von Böden für die verschiedenen Räume sollten einige Dinge gut durchdacht werden. Nachstehend werden dazu einige Hinweise und Tipps aufgeführt. Zusammengefasst lässt sich sagen, dass Holzböden von Tarkett eine sehr gute Wahl für all

diese Räume sind. Die hohe Qualität und die solide und stabile Konstruktion zusammen mit der Oberflächenbehandlung sorgen dafür, dass die Böden für viele verschiedene Zwecke geeignet sind.

	WAHL EINES HOLZBODENS	VORTEILE EINES HOLZBODENS	GUT ZU WISSEN
 WOHNZIMMER	Eine ausgezeichnete Wahl! Ein Holzboden ist die traditionelle Wahl für die meisten Häuser.	Holzböden sind klassisch, solide und schön und schaffen eine exklusive Atmosphäre. Sie lassen sich mit jedem Wohndesign kombinieren.	Tarkett hat über 200 verschiedene Arten von Holzböden im Sortiment. Sie können sie ganz einfach selbst verlegen – perfekt, um Ihr Zuhause an einem Wochenende neu zu gestalten.
 SCHLAFZIMMER	Eine ausgezeichnete Wahl! Ein Holzboden ist eine sehr beliebte Wahl für das Schlafzimmer.	Natürliches Erscheinungsbild. Sehr angenehm zum Barfußgehen. Wunderschön und harmonisch für Komfort und ein entspanntes Wohlgefühl im Schlafzimmer.	Im Schlafzimmer muss man sich normalerweise keine Gedanken über die Abnutzung machen. In diesem Raum können Sie sich deshalb für jede beliebige Holzart, Beize oder Oberflächenbehandlung entscheiden.
 KÜCHE	Gute Wahl. Denken Sie jedoch daran, dass Holzböden anfälliger für Feuchtigkeit und Kratzer sind als z. B. ein qualitativ hochwertiger Vinylboden.	Immer mehr Menschen entscheiden sich für einen Holzboden in der Küche. Die Küche ist oftmals mit dem Wohnzimmer verbunden, und aus optischen Gründen empfiehlt sich deshalb der gleiche Boden für beide Zimmer. Ein qualitativ hochwertiger Holzboden ist sowohl strapazierfähig als auch pflegeleicht.	Der Küchenboden ist einer größeren Abnutzung ausgesetzt als dies in allen anderen Räumen der Fall ist. Die Holzböden von Tarkett werden durch die Proteco-Oberflächenbehandlung geschützt, wodurch die Böden ganz einfach sauber gehalten werden können.
 FLUR	Gute Wahl. Im Eingangsbereich, wo die Außenwelt zu Gast ist, sollte keine Holzart verwendet werden, die zu weich ist oder eine sehr helle Beizung aufweist, die mit einem etwas höheren Reinigungsbedarf verbunden ist.	Das Erste, was Ihre Besucher von Ihrem Zuhause sehen, sind der Eingangsbereich und der Flur.	Der Boden im Flur muss widerstandsfähig gegenüber Splitt, Staub und Schmutz sein.
 KINDERZIMMER	Gute Wahl. Holzböden sind sehr angenehm für Kinder zum Spielen.	Ein natürliches Material und dank Proteco lassen sich unsere Böden ganz leicht reinigen.	Spielende Kinder können Böden manchmal auf eine harte Probe stellen. Wählen Sie keine sehr weichen Holzarten (siehe auch die Brinell-Tabelle weiter unten).

UNTERSCHIEDLICHE HOLZARTEN WEISEN UNTERSCHIEDLICHE HÄRTE AUF

Unterschiedliche Holzarten weisen unterschiedliche Härten auf. Das gängige Verfahren zum Messen der Härte unterschiedlicher Holzarten ist der Brinell-Test. Dieser Test wurde von dem schwedischen Ingenieur Johan August Brinell anlässlich der Weltausstellung 1900 in Paris entwickelt.

SO WIRD DIE HÄRTE GEMESSEN:

Eine kleine Stahlkugel wird mit großem Druck gegen die Holzoberfläche gedrückt. Der Brinell-Wert ergibt sich aus der Größe der entstandenen Druckstelle im Holz. Je höher der Brinell-Wert umso härter und widerstandsfähiger gegenüber Druckstellen ist das Holz. Da Holz ein lebendes Material mit natürlichen Variationen in der Struktur ist, variieren auch die verschiedenen Teile des Holzes in der Härte. Der Brinell-Wert wird als Durchschnittswert nach mehreren Tests ermittelt.

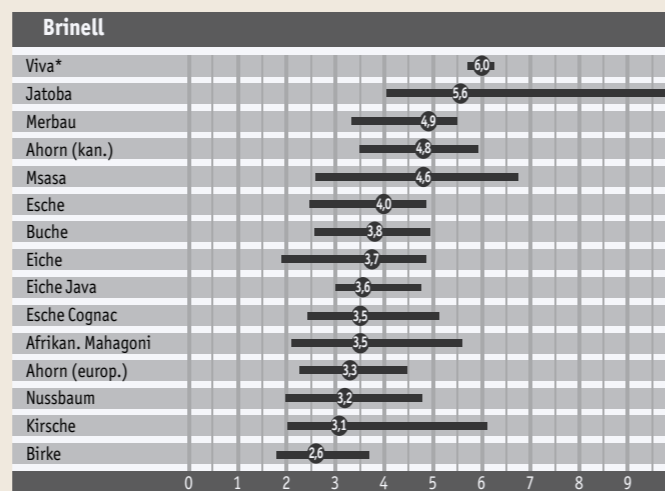

*Viva hat einen hohen Brinell-Wert, da der harte Kern aus HDF die Kraft der Brinell-Kugel absorbiert. Trotz des technisch gleichen Werts für alle Viva-Böden besteht in der Praxis abhängig von der für das Furnier verwendeten Holzart durchaus ein geringer Unterschied in der Härte innerhalb der Viva-Kollektion.

HOLZBÖDEN FÜR DAS GANZE JAHR



GROSSE UNTERSCHIEDE BEI DER RELATIVEN LUFTFEUCHTIGKEIT

Ein Holzboden ist ein lebendiges natürliches Material, das je nach Temperatur oder Feuchtigkeit schwindet oder quillt. In Zonen mit kalten Wintern, müssen die Häuser beheizt werden, was ein trockenes Raumklima zur Folge hat. Dadurch zieht sich die Maserung zusammen, und das Holz schwindet. Im Frühjahr dehnt sich das Holz wieder aus. Aufgrund dieser Änderungen bei der relativen Luftfeuchtigkeit können Schäden an den Holzböden entstehen, z. B. in Form von Rissen oder Hohlräumen.

Tarkett stellt seit mehr als 125 Jahren Holzböden her und weiß, wie diese negativen Auswirkungen so gering wie möglich gehalten werden

können. In Ländern mit milden Wintern sind die Böden nicht denselben Widrigkeiten durch große Schwankungen des Raumklimas ausgesetzt. Diese Information kann sehr hilfreich bei der Wahl des richtigen Bodenherstellers sein.

ANGEPASSTER HERSTELLUNGSPROZESS

Wir berücksichtigen die Veränderungen im Holz während des gesamten Herstellungsprozesses. Um Bewegungen des fertigen Bodens zu minimieren, muss das Holz zuerst durch Trocknung die eigene optimale Feuchtigkeit erreichen. Der Trockenprozess für ein perfektes Ergebnis kann bis zu einem Jahr dauern. Bei der Fertigung der Tarkett Böden werden die klimatischen Gegebenheiten berücksichtigt, um die zuverlässige Nutzung über viele Jahre zu gewährleisten.

HILFREICHE KONSTRUKTION

Bei der Konstruktion der Böden tragen wir zudem der Tatsache Rechnung, dass Holz ein lebendiges Material ist. Um die natürlichen Bewegungen unserer Holzböden zu minimieren, werden sie aus drei Schichten gefertigt. Die vertikalen, stehenden Jahresringe in der Mittelschicht und die wechselnde Faserrichtung in den drei Schichten wirken der Holzbewegung entgegen und schaffen einen ausgeglichenen Boden. Mit unseren starken leimlosen Verschlussystemen werden die Dielen fugenlos und fest miteinander verbunden. Sie können daher sicher sein, einen einwandfreien Holzfußboden zu erhalten.



FUSSBODENHEIZUNG FÜR MEHR KOMFORT

Fußbodenheizungen erfreuen sich immer größerer Beliebtheit. Achten Sie darauf, dass Sie eine selbstregulierende Heizung einbauen, die auf der gesamten Fußbodenoberfläche eine gleichmäßige Wärme liefert. Die Oberflächentemperatur darf 27 °C nicht übersteigen. Beachten Sie zudem, dass eine Fußbodenheizung im Winter Risse zwischen den Holzdielen verursachen kann. Buche, Ahorn und Flechte reagieren stärker auf Temperaturschwankungen als andere Holzarten und werden nicht zur Verlegung auf Fußbodenheizung empfohlen. Alle anderen Holzarten eignen sich für die Verwendung zusammen mit einer Fußbodenheizung.



HOLZBÖDEN ÄNDERN DIE FARBE

Die Farbe eines Holzbodens ändert sich mit zunehmendem Alter. Zudem fördern die ultravioletten Strahlen der Sonne ihren Tribut. Deutlich sichtbar ist dies, wenn Sie einen Teppich nach einer Weile wieder entfernen. Manche Holzarten, beispielsweise Kirsche, verändern ihre Farbe innerhalb von Monaten, andere wiederum, wie Eiche und Birke, brauchen länger. Kirsche dunkelt nach, Nussbaum wird heller. Die meisten anderen Holzarten, wie Eiche, Birke, Ahorn und Esche, erhalten einen gelblicheren Farbton. Das darf sein – bei dieser farblichen Veränderung handelt es sich um einen ganz natürlichen Prozess.

DAS DESIGN KOMMT VON MUTTER NATUR

Holz ist ein lebendiges Material, und kein Holzboden gleicht dem anderen. Um Ihnen die Wahl zu erleichtern, haben wir unser umfangreiches Produktsortiment in verschiedenen Sortierungen zusammengefasst. Zur Veranschaulichung sind unten die Sortierungen für Eiche abgebildet. Bei Ihrem Fußbodenhändler können Sie das Sortierungsbuch von Tarkett einsehen oder sich Musterböden ansehen.

Bitte bedenken Sie, dass ein Einzelmuster lediglich als Beispiel für das Aussehen des fertigen Bodens betrachtet werden kann. Um sich ein umfassendes Bild der Farbunterschiede, der Anzahl der Astlöcher usw. eines gesamten Bodens zu verschaffen, sollten Sie eine große Anzahl von Dielen betrachten oder einen Blick in das Sortierungsbuch werfen. Dies ist bei Dielenböden besonders wichtig.

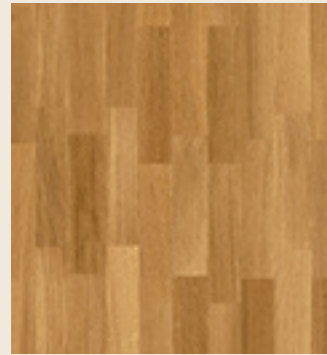

SELECT

Select ist unsere gleichmäßigste Holzsortierung mit nur geringen Variationen in Farbe und Struktur. Diese Böden sind dezent und strahlen Ruhe aus.



NATURE

Die Böden dieser Sortierung haben ein variantenreicheres und ausdrucksstärkeres Erscheinungsbild als Select. Kleine Astlöcher, Elemente hellerer Splinte und größere Variationen in Farbe und Struktur als bei Select können bei dieser Sortierung auftreten.



RUSTIKAL/ANTIK

Diese Sortierung verfügt über ein rustikales Erscheinungsbild mit Astlöchern und großer Variation in Farbe und Struktur.



ROBUST

Robust ist eine lebendige Sortierung mit einer interessanten Mischung aus helleren und dunkleren Stäben.

EINE GEBÜRSTETE OBERFLÄCHE UNTERSTREICHT DIE AUSSTRAHLUNG EINES ECHTEN HOLZBODENS

Eine gebürstete Oberfläche hebt die Ausstrahlung Ihres Holzbodens noch hervor. Wenn die Holzoberfläche gebürstet wird, kann die wunderschöne, natürliche Struktur des Holzes besser zur Geltung kommen. Wenn Sie sich die Seasons-Kollektion auf den Seiten 12-13 genauer ansehen, wissen Sie, was wir meinen.



GEFASTE BÖDEN FÜR DAS GEWISSE EXTRA!

Wenn Ihr neuer Holzboden etwas Besonderes sein soll, sollten Sie sich näher mit den verschiedenen Fasen beschäftigen. Gefaste Kanten betonen die Atmosphäre eines echten Holzbodens. Es stehen drei Varianten zur Wahl.



Maxi-Fase



Mini-Fase



Mikro-Fase

STARKE KONSTRUKTION

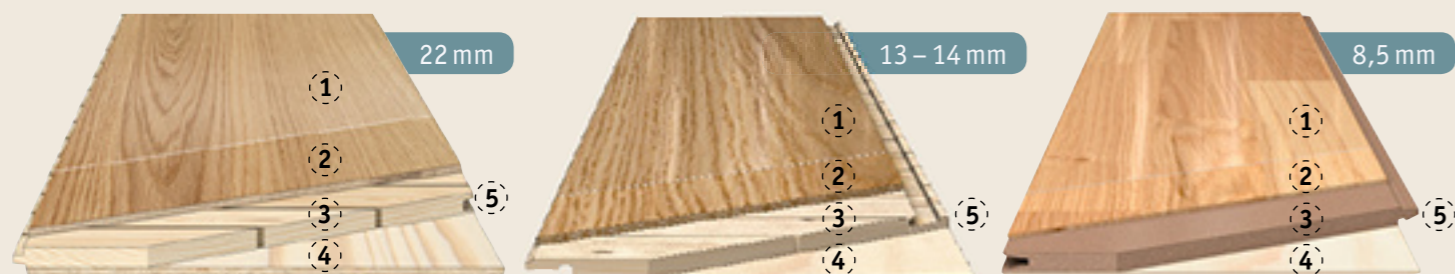

1. Protoco – die strapazierfähige Oberfläche von Tarkett
2. Nutzschicht aus Echtholz
3. Starke, stützende Mittelschicht aus Kiefern- oder Fichtenholzfasern in Querrichtung
4. Stabilisierende Unterschicht
5. Nut und Feder Verriegelung

1. Protoco – die strapazierfähige Oberfläche von Tarkett
2. Nutzschicht aus Echtholz
3. Starke, stützende Mittelschicht aus Kiefern- oder Fichtenholzfasern in Querrichtung
4. Stabilisierende Unterschicht
5. 2-Lock-Verriegelungssystem

1. Protoco – die strapazierfähige Oberfläche von Tarkett
2. Echtholzurnier
3. Starke und stützende Mittellage aus HDF
4. Stabilisierende Unterschicht
5. Ultraloc Verriegelungssystem

WELCHE IST IHRE LIEBLINGSKOLLEKTION?

Kollektion	Familien	Produktbeschreibung	Design	Oberflächenbehandlung	Weitere Informationen
ATELIER	ELEGANCE	Unsere exklusivste Diele mit einer Nutzschicht von 4,0 mm. Die Breite beträgt ganze 280 mm und die Länge 2520 mm. Für besondere Ansprüche zu Exklusivität und Beständigkeit bei der Verlegung. Beachten Sie die Verlegehinweise auf den Paketeinlegern.	Elegance gibt es vier Varianten, die alle die Ruhe, die Lebendigkeit und die Dynamik von Eichenbäumen, wie von der Natur selbst geschaffen, ausstrahlen. Außerdem bietet die Kollektion farbige Optiken in weiß, grau und braun.	Protoco Hartwachs-Öl	Seite 68
	HERITAGE	Besonders rustikale Eichenholzdiele mit einer Nutzschicht von 3,5 mm. Die Breite beträgt 190 mm und die Länge 2000 mm. Drei- bis viermal abschleifbar. 2-lock.	Sechs Böden mit charakteristischen großen Astlöchern, Rindeneinwüchsen und sonstigen „Fehlern“, die die Natur selbst hervorgebracht hat. Das Design wird durch stark gebürstete, teilweise pigmentierte Hartwachs-Öl Oberflächen und manuell geschaffene Fasen betont.	Protoco Hartwachs-Öl	Seite 68
	SEASONS	Exklusive Eichenholzdiele, Gesamtstärke 14 mm, mit einer Nutzschicht von 3,5 mm. Die Breite beträgt 162 mm und die Länge 2000 mm. Drei- bis viermal abschleifbar. 2-lock.	Ein Bouquet bestehend aus vier Produkten, deren Beizungen von den jahreszeitlichen Farbpaletten inspiriert wurden. Alle weisen eine gebürstete Oberfläche und handgemachte Längsfasern auf, durch die die natürliche Farbe des Holzes die Beizung durchdringen kann. Dadurch erhält der Boden einen ganz besonderen Charakter.	Protoco Natura (Mattlack)	Seite 68
	VINTAGE	Exklusive Eichenholzdiele, Gesamtstärke 14 mm, mit einer Nutzschicht von 3,5 mm. Die Breite beträgt 190 mm und die Länge 2000 mm. Drei- bis viermal abschleifbar. 2-lock.	Wunderschön gebeizte und gebürstete Dielen mit Maxi-Fase, deren Oberfläche mechanisch so bearbeitet wurden, dass sie alt und abgenutzt aussehen. Neu und alt zur gleichen Zeit.	Protoco Natura (Mattlack)	Seite 68
CLASSIC	EPOQUE	Exklusive 1- oder 2-Stab-Böden, Gesamtstärke 14 mm, mit einer Nutzschicht von 3,5 mm in Breiten von 117 mm, 162 mm, 190 mm oder 194 mm. Länge 2000 bis 2520 mm, Minidiele 1245mm. Drei- bis viermal abschleifbar. 2-lock.	Unsere umfangreichste Palette an wunderschönen Dielen erfüllt verschiedene Anforderungen bezüglich Design und Farbe. Verschiedene Holzarten und Sortierungen, mit oder ohne Beizung und Bürstung. Längsfasern in verschiedenen Größen.	Protoco Lack oder Natura, alternativ Protoco Hartwachs-Öl	Seite 69
	TANGO	1- und 2-Stab-Böden Gesamtstärke 13 mm, mit einer Nutzschicht von 2,5 mm in Breiten von 162 mm, 190 mm oder 194 mm. Länge 2000 mm. Zwei- bis dreimal abschleifbar. 2-lock.	Alle Böden werden aus Eichen- und Eschenholz hergestellt, mit oder ohne Beizung und Bürstung. 1-Stab-Produkte weisen eine Mini-Längsfase auf.	Alle Tango-Böden sind mit Protoco Natura Mattlack versehen	Seite 71
	SALSA	3-Stab-Böden, Gesamtstärke 14 mm, mit einer Nutzschicht von 3,5 mm in einer Breite von 194 mm. Länge 2281 mm. Drei- bis viermal abschleifbar. 2-lock.	Erhältlich in verschiedenen Holzarten und -sortierungen. Mit oder ohne Beizung. Die umfangreichste Kollektion von Tarkett mit einer großen Auswahl an verschiedenen Optiken und Farben.	Protoco Lack oder Natura, alternativ Protoco Hartwachs-Öl	Seite 72
	RUMBA	3-Stab-Böden, Gesamtstärke 13 mm, mit einer Nutzschicht von 2,5 mm in einer Breite von 194 mm und einer Länge von 2281 mm. Zwei- bis dreimal abschleifbar. 2-lock.	Erhältlich in drei Holzarten mit verschiedenen Sortierungen, mit oder ohne Beizung.	Protoco Lack oder Natura	Seite 73
	VIVA	Gesamtstärke 8,5 mm, mit einem dünnen Furnier auf einem HDF-Kern, wodurch Sie einen harten und strapazierfähigen Boden mit einer Breite von 190 mm und einer Länge von 1220 mm erhalten. Erhältlich als 1-Stab, 2-Stab und 3-Stab wie auch als Minidiele (Viva Linie – 110 mm breit). Nicht abschleifbar. Ultraloc.	Erhältlich in verschiedenen Holzarten und Sortierungen, mit oder ohne Beizung und Bürstung.	Protoco Lack oder Natura	Seite 73

Artikelnummern und weitere detaillierte Informationen sind den nachstehenden Tabellen zusammen mit den Großaufnahmen aller Holzböden zu entnehmen. Die Informationen geben an, welche Böden gebeizt und welche thermisch behandelt sind.



ELEGANCE

Stärke 22 mm
Breite 280 mm
Breite Diele
Weitere Artikelnummern sind der Tabelle auf Seite 68 zu entnehmen.

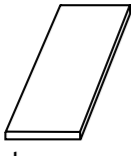

Eiche gebürstet
41008001 °



Eiche satin white gebürstet
41008002 °



Eiche umbra gebürstet
41008003 °

SEASONS

Stärke 14 mm
Breite 162 mm
Diele
Weitere Artikelnummern sind der Tabelle auf Seite 68 zu entnehmen.



Eiche Winter gebürstet
7876025 **



Eiche Frühling gebürstet
7876096 **



Eiche Sommer gebürstet
7876097 **



Eiche grau gebürstet
41008004 °

HERITAGE

Stärke 14 mm
Breite 190 mm
Diele
Weitere Artikelnummern sind der Tabelle auf Seite 68 zu entnehmen.

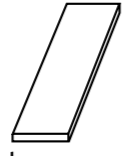

Eiche gebürstet
41007001 °



Eiche lime stone gebürstet
41007002 °



Eiche Herbst gebürstet
7876098 **



Eiche old brown gebürstet
41007004 °



Eiche old grey gebürstet
41007005 °



Eiche urban grey gebürstet
41007007 °



Eiche blonde gebürstet
41007008 °

VINTAGE

Stärke 14 mm
Breite 190 mm
Diele
Weitere Artikelnummern sind der Tabelle auf Seite 68 zu entnehmen.

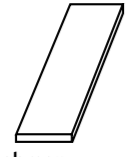

Eiche braun
7877001 **



Eiche haselnuss hell
7877018 **



Eiche olive
7877024 **



Eiche soft grey
7877025 **

VINTAGE EICHE BRAUN 7877001



Beachten Sie, dass das Produktangebot je nach Land unterschiedlich sein kann. Einige Böden sind nicht in allen Geschäften erhältlich. * Proteco Lack ** Proteco Natura ° Proteco Hartwachs-Öl

EPOQUE

Stärke 14 mm
Breite 117 mm
Minidiele
Weitere Artikelnummern sind der Tabelle auf Seite 70 zu entnehmen.



Eiche Nature
8720001 * 8720006 **



Eiche Nature gebürstet
8720020 **



Eiche rustikal gebürstet
8720008 **



Eiche evening grey gebürstet
7876087 **



Eiche stone grey gebürstet
7876088 **

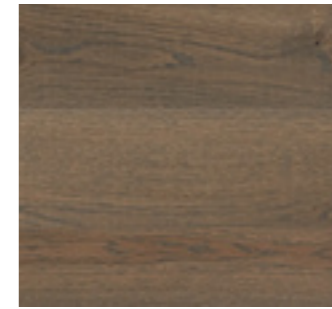

Eiche anthrazit-grau
7876039 °



Eiche indiumgrau
7876040 °



Eiche weiß
8720009 **



Eiche Cotton white
8720013 **



Eiche Patina weiß gebürstet
8720014 **



Eiche stone grey gebürstet
8720015 **

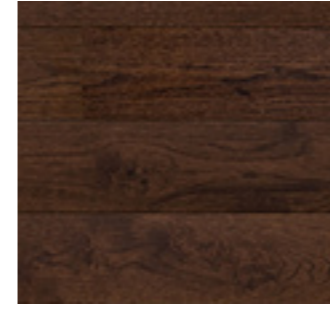

Eiche Cumin
7876089 **



Eiche Praline gebürstet
7876091 **



Eiche haselnuss hell gebürstet
7876092 **



Eiche haselnuss
7876041 °



Eiche Praline gebürstet
8720016 **

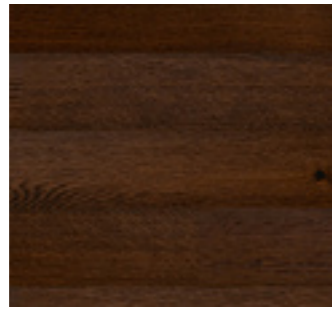

Eiche Java gold gebürstet
7884001 **

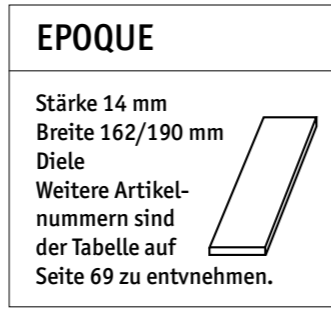

EPOQUE

Stärke 14 mm
Breite 162/190 mm
Diele
Weitere Artikelnummern sind der Tabelle auf Seite 69 zu entnehmen.



Eiche (europ.) Nature
7876001 * 7876070 ** 7876036 °



Eiche umbra
7876038 °



Eiche grau Contrast gebürstet
7876009 **



Eiche Patina weiß gebürstet
7876054 **



Eiche satin white
7876031 °



Eiche (europ.) rustikal gebürstet
7876079 ** 7876037 °

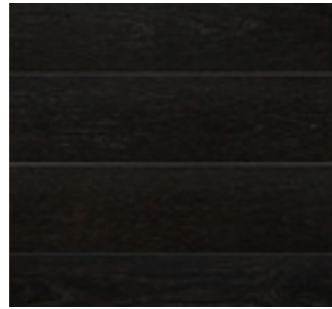

Eiche schwarz gebürstet
7876081 **

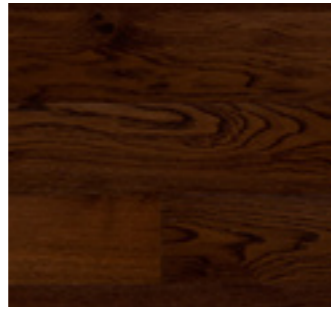

Eiche Java gold gebürstet
7885004 **



Eiche (amerik.) Nature
7876015 **



Eiche Kupfer dunkel gebürstet
7876056 **



Esche weiß
7967009 **



Esche robust weiß
7967012 **

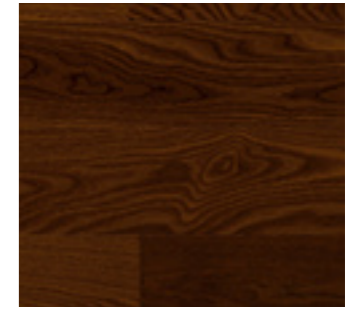

Esche Cognac
7985001



Eiche (amerik.) antik gebürstet
7876018 **



Eiche (amerik.) antik weiß gebürstet
7876021 **

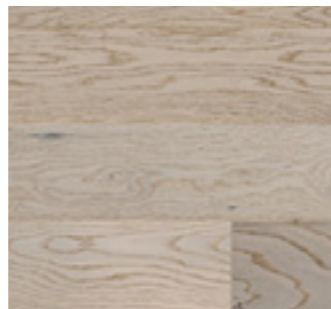

Eiche misty grey gebürstet
7876084 **



Eiche sandy grey gebürstet
7876086 **

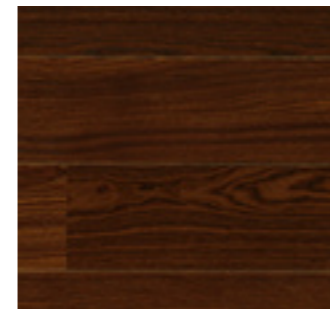

Esche Cognac gebürstet
7985005 **

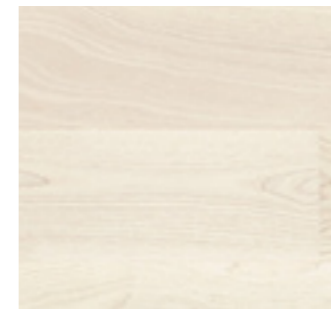

Esche white pearl gebürstet
7967007



Buche gedämpft
7909002 *

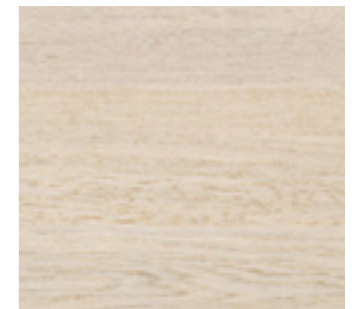

Epoque Nature Cotton white
7877029 **

Beachten Sie, dass das Produktangebot je nach Land unterschiedlich sein kann. Einige Böden sind nicht in allen Geschäften erhältlich. * Proteco Lack ** Proteco Natura ° Proteco Hartwachs-Öl

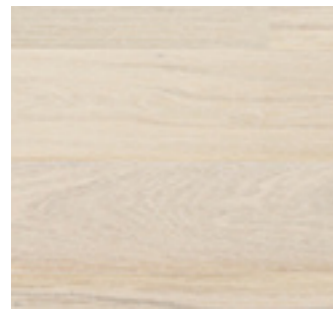

EPOQUE

Stärke 14 mm
Breite 194 mm
2-Stab
Weitere Artikelnummern sind der Tabelle auf Seite 70 zu entnehmen.

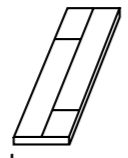

Eiche robust Cotton white
7877033 **



Eiche Nature
7875006 * 7875007**

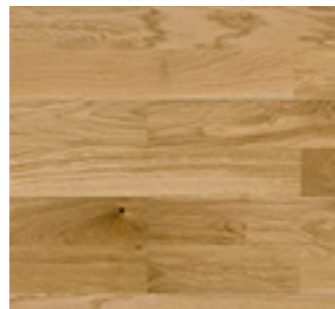

Eiche rustikal gebürstet
7875008 **

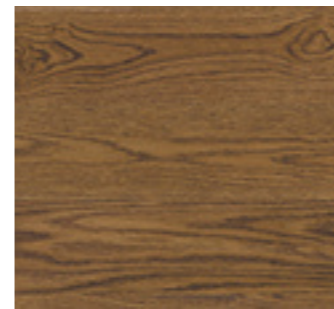

Eiche braun gebürstet
7878009 **



Eiche soft grey gebürstet
7878008 **

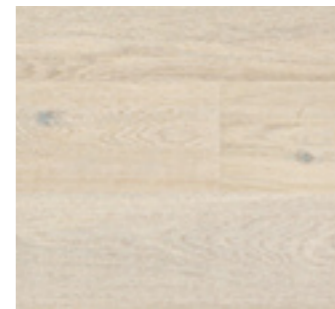

Eiche rustikal Cotton white
7879007 **



Esche weiß gebürstet
41006003 **



Eiche weiß gebürstet
7875009 **

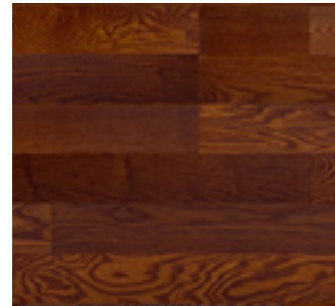

Esche Cognac gebürstet
7984002 **

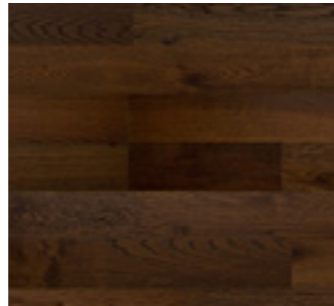

Eiche Java gebürstet
7883002 **



Esche weiß
7966003 **

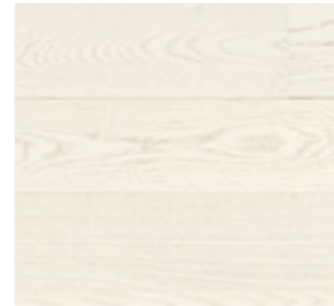

Esche Ivory
41006002 **

TANGO

Stärke 13 mm
Breite 117 mm
Minidiele
Weitere Artikelnummern sind der Tabelle auf Seite 71 zu entnehmen.





Eiche Nature
7874011 ** 7874016 **



Eiche Rhapsody gebürstet
7874012 ** 7874017 **

TANGO

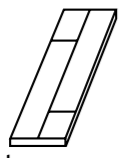
Stärke 13 mm
Breite 194 mm
2-Stab
Weitere Artikelnummern sind der Tabelle auf Seite 71 zu entnehmen.



Eiche Nature
8727001 * 8727002**



Eiche rustikal gebürstet
8727003 **



Eiche Cotton white
8727004 **



Eiche Cumin
7874013 **

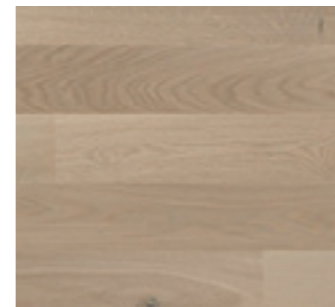

Eiche grau gebürstet
7874014 **



Eiche weiß gebürstet
7874015 **



Eiche haselnuss hell gebürstet
8727005 **

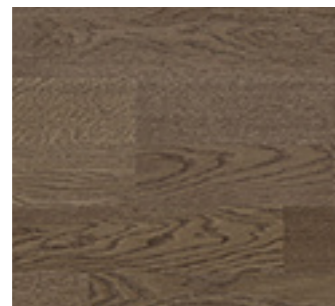

Eiche stone grey gebürstet
8727006 **

TANGO

Stärke 13 mm
Breite 162/190 mm
Diele
Weitere Artikelnummern sind der Tabelle auf Seite 71 zu entnehmen.



Eiche (europ.) Nature
7878002 ** 7879002 **

SALSA

Stärke 14 mm
Breite 194 mm
3-Stab
Weitere Artikelnummern sind der Tabelle auf Seite 72 zu entnehmen.

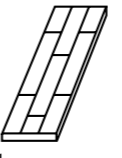
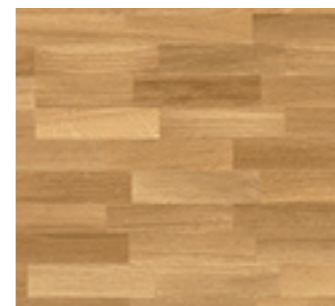
Eiche Select
7870024 *



Eiche Nature
7866009 * 7866011 ** 7870038 °



Eiche Nature gebürstet
7866010 **

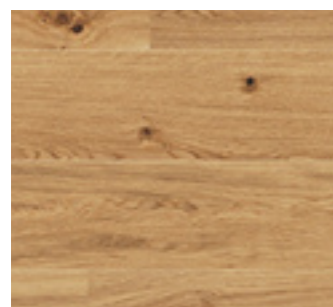

Eiche (europ.) rustikal gebürstet
7879004 **



Eiche (europ.) rustikal weiß gebürstet
7878004 **

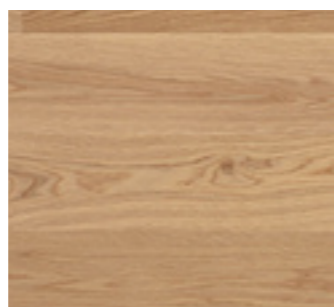

Eiche (amerik.) antik gebürstet
7878006 **

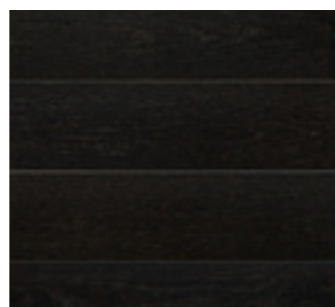

Eiche schwarz gebürstet
7878005 **

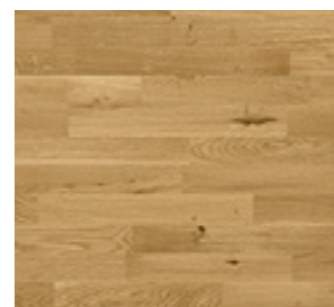

Eiche rustikal
7867004 * 7867005 ** 7870039 °



Eiche Robust
7870025 * 7870029 **



Eiche robust weiß
7870030 **



Eiche Nordic weiß
7870027 *

Beachten Sie, dass das Produktangebot je nach Land unterschiedlich sein kann. Einige Böden sind nicht in allen Geschäften erhältlich. * Proteco Lack ** Proteco Natura ° Proteco Hartwachs-Öl



Eiche Cumin
7870036 **

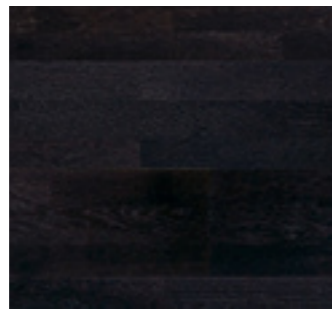

Eiche schwarz gebürstet
7870035 **



Eiche Patina weiß gebürstet
7870034 **



Eiche Cotton white
7870031 **



Esche Cognac gebürstet
7986002 **



Esche „smoked“
7965011 **



Ahorn (kan.) Nature
8517002 *



Ahorn (kan.) robust
8517001 *



Eiche misty grey
7870032 **



Eiche stone grey gebürstet
7870033 **



Eiche Praline gebürstet
7870037 **



Eiche satin white
7870040 °

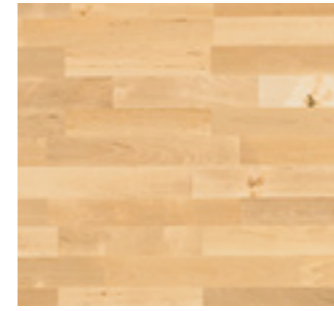

Birke
8540002 *

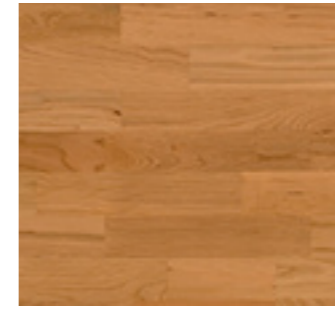

Kirsche
8570002 *



Kirsche robust
8571002 *



Buche Nature
7929005 * 7929007 ** 7931003 °



Eiche Sahara
7870048 **



Eiche khaki-grau gebürstet
7870049 **



Eiche haselnuss
7870041 °



Eiche umbra
7870042 °



Buche robust
7931006 *



Nussbaum
8577002 * 8577003 ** 8577006 °



Nussbaum robust
8577004 *



Afrikan. Mahagoni
8628005 * 8628006 **

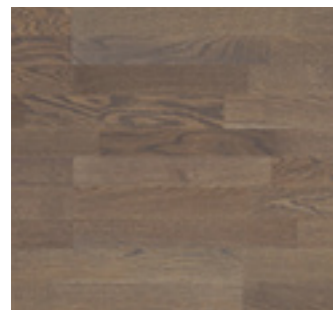

Eiche anthrazit-grau
7870043 °

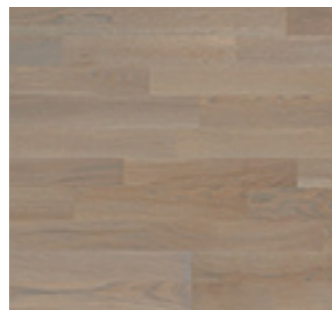

Eiche indiumgrau
7870044 °



Esche Nature
7965005 * 7965008 **



Esche Nature weiß
7965010 **

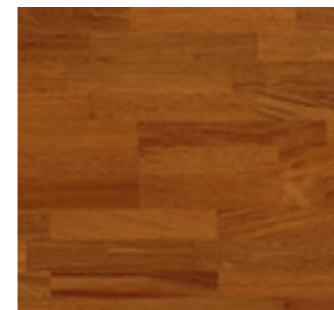

Jatoba
8641003 *



Merbau
8612005 * 8612006 **



Eiche FINELINE
7870045 *



Eiche FINELINE braun
7870050 **



Esche white pearl gebürstet
7965007 *



Esche Ivory
7965013 **



Esche arktis-grau gebürstet
7965012 **



Esche Cognac
7986001 *



Eiche FINELINE grau
7870051 **



Eiche Flechte
7806003 *

RUMBA

Stärke 13 mm
Breite 194 mm
3-Stab
Weitere Artikelnummern sind der Tabelle auf Seite 73 zu entnehmen.

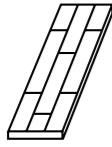

Eiche Nature
8723001 * 8723004 **



Eiche Nature gebürstet
8723005 **



Eiche milky white
8723007 **

VIVA

Stärke 8,5 mm
Breite 190 mm
Diele
Weitere Artikelnummern sind der Tabelle auf Seite 73 zu entnehmen.



Eiche
7828011 * 7828010 **



Eiche gebürstet
7828009 **



Eiche braun gebürstet
7829004 **



Eiche Robust
8723002 *



Eiche rustikal
8723003 * 8723006 **



Eiche Praline
8723008 **



Esche Nature
7969001 * 7969002 **

VIVA

Stärke 8,5 mm
Breite 190 mm
2-Stab
Weitere Artikelnummern sind der Tabelle auf Seite 73 zu entnehmen.



Eiche
7828006 * 7828007 **



Eiche gebürstet
7828008 **

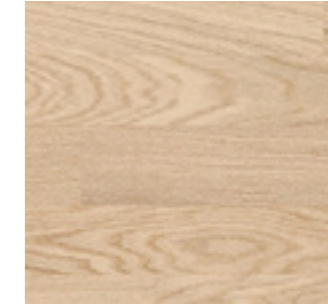

Eiche weiß
7829002 **



Buche Nature
7933001 *



Buche Classic
7933002 *

VIVA LINE

Stärke 8,5 mm
Breite 110 mm
Minidiele
Weitere Artikelnummern sind der Tabelle auf Seite 73 zu entnehmen.



Eiche
7831002 **



Nussbaum
8581006 *



Esche weiß
7953001 **

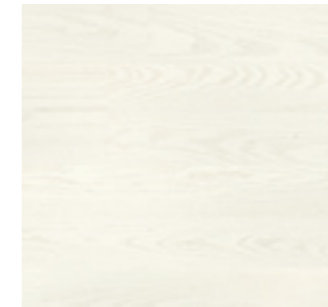

Esche Design weiß
7953003 *



Eiche gebürstet
7831003 **



Eiche misty grey gebürstet
7831005 **

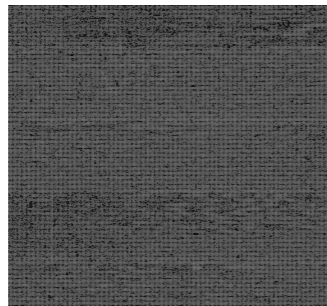

Eiche schwarz gebürstet
7831004 **

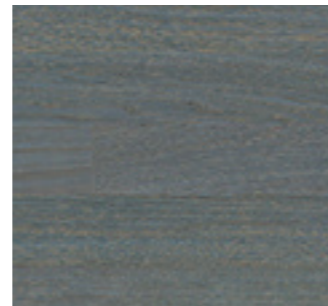

Eiche Denim gebürstet
7831006 **

VIVA

Stärke 8,5 mm
Breite 190 mm
3-Stab
Weitere Artikelnummern sind der Tabelle auf Seite 73 zu entnehmen.



Eiche
7828001 * 7828002 **



Eiche Praline
7829006 **

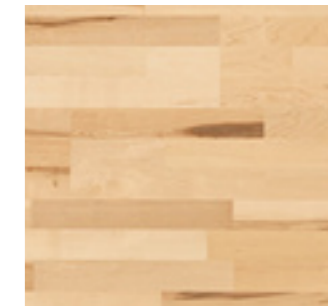

Ahorn
8509002 **



Eiche Patina weiß gebürstet
7831007 **



Eiche Avocado gebürstet
7831008 **

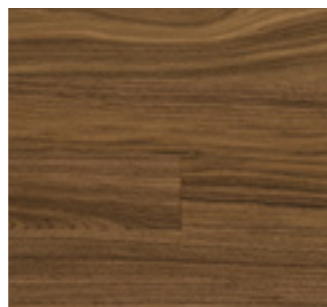

Nussbaum
8582002 **



Ahorn Nature
8509004 *



Kirsche
8561001 *

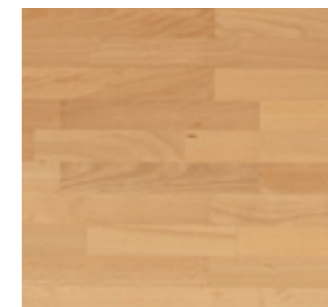

Buche Nature
7912001 *

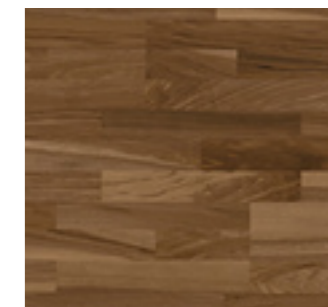

Nussbaum
8581001 * 8581002 **

Beachten Sie, dass das Produktangebot je nach Land unterschiedlich sein kann. Einige Böden sind nicht in allen Geschäften erhältlich. * Proteco Lack ** Proteco Natura ° Proteco Hartwachs-Öl

Holzböden 2014 von Tarkett

ATELIER COLLECTION

ELEGANCE Breite Diele	Fase	Protoco Lack	Protoco Natura	Protoco Hartwachsöl	Stärke (mm)	Breite (mm)	Länge (mm)	Dielen/ Packung	m ² / Packung	Seite
Eiche gebürstet	Vierseitige Minifase	-	-	41008001	22	280	2520	4	2,82	8
Eiche satin white gebürstet *	Vierseitige Minifase	-	-	41008002	22	280	2520	4	2,82	10
Eiche umbra gebürstet *	Vierseitige Minifase	-	-	41008003	22	280	2520	4	2,82	
Eiche grau gebürstet *	Vierseitige Minifase	-	-	41008004	22	280	2520	4	2,82	



HERITAGE Diele	Fase	Protoco Lack	Protoco Natura	Protoco Hartwachsöl	Stärke (mm)	Breite (mm)	Länge (mm)	Dielen/ Packung	m ² / Packung	Seite
Eiche gebürstet	Handgemachte Minifase	-	-	41007001	14	190	2200	6	2,51	16
Eiche gebürstet	Handgemachte Minifase	-	-	41007009	14	190	2000	6	2,28	16
Eiche lime stone gebürstet *	Handgemachte Minifase	-	-	41007002	14	190	2200	6	2,51	16
Eiche lime stone gebürstet *	Handgemachte Minifase	-	-	41007010	14	190	2000	6	2,28	16
Eiche old brown gebürstet *	Handgemachte Minifase	-	-	41007004	14	190	2200	6	2,51	17
Eiche old grey gebürstet *	Handgemachte Minifase	-	-	41007005	14	190	2200	6	2,51	
Eiche urban grey gebürstet *	Handgemachte Minifase	-	-	41007007	14	190	2200	6	2,51	
Eiche blonde gebürstet *	Handgemachte Minifase	-	-	41007008	14	190	2200	6	2,51	14
VINTAGE Diele										
Eiche braun *	Handgemachte Minifase	-	7877021	-	14	190	2000	6	2,28	59
Eiche braun *	Handgemachte Minifase	-	7877001	-	14	190	2200	6	2,51	59
Eiche haselnuss hell*	Handgemachte Minifase	-	7877018	-	14	190	2000	6	2,28	
Eiche olive *	Handgemachte Minifase	-	7877019	-	14	190	2000	6	2,28	
Eiche olive *	Handgemachte Minifase	-	7877024	-	14	190	2200	6	2,51	
Eiche soft grey *	Handgemachte Minifase	-	7877020	-	14	190	2000	6	2,28	18
Eiche soft grey *	Handgemachte Minifase	-	7877025	-	14	190	2200	6	2,51	18
SEASONS Diele										
Eiche Winter gebürstet *	Handgemachte Minifase	-	7876007	-	14	162	2000	6	1,94	12
Eiche Winter gebürstet *	Handgemachte Minifase	-	7876025	-	14	162	2200	6	2,14	12
Eiche Winter gebürstet *	Handgemachte Minifase	-	7876024	-	14	162	2520	6	2,45	12
Eiche Frühling gebürstet *	Handgemachte Minifase	-	7876096	-	14	162	2200	6	2,14	13
Eiche Sommer gebürstet *	Handgemachte Minifase	-	7876097	-	14	162	2000	6	1,94	12
Eiche Herbst gebürstet *	Handgemachte Minifase	-	7876098	-	14	162	2200	6	2,14	13



CLASSIC COLLECTION

EPOQUE Diele	Fase	Protoco Lack	Protoco Natura	Protoco Hartwachsöl	Stärke (mm)	Breite (mm)	Länge (mm)	Dielen/ Packung	m ² / Packung	Seite
Eiche (europ.) Nature	Minifase	7876011	7876069	7876029	14	162	2000	6	1,94	
Eiche (europ.) Nature	Minifase	7876001	7876070	7876036	14	162	2200	6	2,14	
Eiche (europ.) rustikal gebürstet	Minifase	-	7876079	7876030	14	162	2000	6	1,94	39
Eiche (europ.) rustikal gebürstet	Minifase	-	7876080	7876037	14	162	2200	6	2,14	39
Eiche (europ.) rustikal gebürstet	Minifase	Aus rohem Holz: 7876010		-	14	162	2200	6	2,14	
Eiche schwarz gebürstet *	Minifase	-	7876082	-	14	162	2000	6	1,94	31
Eiche schwarz gebürstet *	Minifase	-	7876081	-	14	162	2200	6	2,14	31
Eiche Java gold gebürstet **	Minifase	-	7885003	-	14	162	2000	6	1,94	
Eiche Java gold gebürstet **	Minifase	-	7885004	-	14	162	2200	6	2,14	
Eiche (amerik.) Nature	Maxifase	-	7876014	-	14	162	2000	6	1,94	
Eiche (amerik.) Nature	Maxifase	-	7876015	-	14	162	2200	6	2,14	
Eiche (amerik.) Nature	Maxifase	-	7876016	-	14	162	2520	6	2,45	
Eiche (amerik.) antik gebürstet	Maxifase	-	7876017	-	14	162	2000	6	1,94	
Eiche (amerik.) antik gebürstet	Maxifase	-	7876018	-	14	162	2200	6	2,14	
Eiche (amerik.) antik gebürstet	Maxifase	-	7876019	-	14	162	2520	6	2,45	
Eiche (amerik.) antik weiß gebürstet *	Maxifase	-	7876020	-	14	162	2000	6	1,94	28, 36
Eiche (amerik.) antik weiß gebürstet *	Maxifase	-	7876021	-	14	162	2200	6	2,14	28, 36
Eiche (amerik.) antik weiß gebürstet *	Maxifase	-	7876022	-	14	162	2520	6	2,45	28, 36
Eiche misty grey gebürstet *	Minifase	-	7876084	-	14	162	2200	6	2,14	22
Eiche misty grey gebürstet *	Minifase	-	7876085	-	14	162	2520	6	2,45	22
Eiche sandy grey gebürstet *	Minifase	-	7876086	-	14	162	2000	6	1,94	
Eiche evening grey gebürstet *	Minifase	-	7876087	-	14	162	2000	6	1,94	
Eiche stone grey gebürstet *	Minifase	-	7876088	-	14	162	2000	6	1,94	
Eiche anthrazit-grau *	Minifase	-	-	7876034	14	162	2000	6	1,94	
Eiche anthrazit-grau *	Minifase	-	-	7876039	14	162	2200	6	2,14	
Eiche indiumgrau *	Minifase	-	-	7876035	14	162	2000	6	1,94	
Eiche indiumgrau *	Minifase	-	-	7876040	14	162	2200	6	2,14	
Eiche Cumin *	Minifase	-	7876090	-	14	162	2000	6	1,94	
Eiche Cumin *	Minifase	-	7876089	-	14	162	2200	6	2,14	
Eiche Praline gebürstet *	Minifase	-	7876095	-	14	162	2000	6	1,94	
Eiche Praline gebürstet *	Minifase	-	7876091	-	14	162	2200	6	2,14	
Eiche haselnuss hell gebürstet *	Minifase	-	7876092	-	14	162	2200	6	2,14	
Eiche haselnuss *	Minifase	-	-	7876032	14	162	2000	6	1,94	
Eiche haselnuss *	Minifase	-	-	7876041	14	162	2200	6	2,14	
Eiche umbra *	Minifase	-	-	7876033	14	162	2000	6	1,94	
Eiche umbra *	Minifase	-	-	7876038	14	162	2200	6	2,14	
Eiche grau Contrast gebürstet *	Minifase	-	7876043	-	14	162	2000	6	1,94	
Eiche grau Contrast gebürstet *	Minifase	-	7876009	-	14	162	2200	6	2,14	
Eiche Patina weiß gebürstet *	Minifase	-	7876054	-	14	162	2200	6	2,14	
Eiche satin white *	Minifase	-	-	7876031	14	162	2000	6	1,94	
Eiche satin white *	Minifase	-	-	7876094	14	162	2200	6	2,14	
Eiche dunkelkupfer gebürstet *	Minifase	-	7876056	-	14	162	2000	6	1,94	

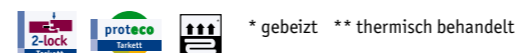

Beachten Sie, dass das Produktangebot je nach Land unterschiedlich sein kann.
Einige Böden sind nicht in allen Geschäften erhältlich.

 Fußbodenheizung mit einem selbstregulierenden Thermostat, die Wärme gleichmäßig über die gesamte Bodenfläche abgibt, maximal jedoch 27° C. Nicht geeignet für Flechten oder die Holzarten Buche und Ahorn.

CLASSIC COLLECTION

EPOQUE Diele	Fase	Proteco Lack	Proteco Natura	Proteco Hartwachsöl	Stärke (mm)	Breite (mm)	Länge (mm)	Dielen/Packung	m ² /Packung	Seite
Esche weiß *	Minifase	-	7967008	-	14	162	2000	6	1,94	
Esche weiß *	Minifase	-	7967009	-	14	162	2200	6	2,14	
Esche robust weiß *	Minifase	-	7967011	-	14	162	2000	6	1,94	
Esche robust weiß *	Minifase	-	7967012	-	14	162	2200	6	2,14	
Esche Cognac **	Minifase	7985002	-	-	14	162	2000	6	1,94	
Esche Cognac **	Minifase	7985001	-	-	14	162	2200	6	2,14	
Esche Cognac gebürstet **	Minifase	-	7985006	-	14	162	2000	6	1,94	
Esche Cognac gebürstet **	Minifase	-	7985005	-	14	162	2200	6	2,14	
Esche white pearl gebürstet *	Minifase	7967007	-	-	14	162	2200	6	2,14	30
Buche gedämpft	Minifase	7909001	-	-	14	162	2000	6	1,94	42
Buche gedämpft	Minifase	7909002	-	-	14	162	2200	6	2,14	42
Eiche (europ.) Nature	Minifase	7877005	7877028	-	14	190	2000	6	2,28	
Eiche (europ.) Nature	Minifase	7877006	7877027	-	14	190	2200	6	2,51	
Eiche (europ.) rustikal gebürstet	Minifase	-	7877031	-	14	190	2000	6	2,28	
Eiche (europ.) rustikal gebürstet	Minifase	-	7877032	-	14	190	2200	6	2,51	
Eiche (amerik.) Nature	Minifase	7877011	-	-	14	190	2000	6	2,28	38
Eiche (amerik.) Nature	Minifase	7877016	-	-	14	190	2200	6	2,51	38
Eiche (amerik.) Nature	Minifase	7877012	-	-	14	190	2520	6	2,87	38
Eiche (amerik.) antik weiß gebürstet *	Maxifase	-	7877013	-	14	190	2000	6	2,28	
Eiche (amerik.) antik weiß gebürstet *	Maxifase	-	7877002	-	14	190	2200	6	2,51	
Eiche (amerik.) antik weiß gebürstet *	Maxifase	-	7877014	-	14	190	2520	6	2,87	
Eiche Nature cotton white *	Minifase	-	7877030	-	14	190	2000	6	2,28	
Eiche Nature cotton white *	Minifase	-	7877029	-	14	190	2200	6	2,51	
Eiche robust cotton white *	Minifase	-	7877034	-	14	190	2000	6	2,28	
Eiche robust cotton white *	Minifase	-	7877033	-	14	190	2200	6	2,51	
Epoque 2-Stab		Proteco Lack	Proteco Natura							
Eiche Nature	-	7875006	7875007	-	14	194	2532	6	2,95	40
Eiche rustikal gebürstet	-	-	7875008	-	14	194	2532	6	2,95	
Eiche weiß gebürstet *	-	-	7875009	-	14	194	2532	6	2,95	
Esche Cognac gebürstet **	-	-	7984002	-	14	194	2532	6	2,95	
Eiche Java gebürstet **	-	-	7883002	-	14	194	2532	6	2,95	
Esche weiß *	-	-	7966003	-	14	194	2532	6	2,95	
Epoque Minidiele		Proteco Lack	Proteco Natura							
Eiche Nature	Minifase	8720001	8720006	-	14	117	1245	8	1,17	
Eiche Nature	Minifase	8720002	-	-	14	117	1075	8	1,01	
Eiche Nature gebürstet	Minifase	-	8720020	-	14	117	1245	8	1,17	
Eiche rustikal gebürstet	Minifase	-	8720008	-	14	117	1245	8	1,17	
Eiche rustikal gebürstet	Minifase	-	8720012	-	14	117	1075	8	1,01	
Eiche weiß *	Minifase	-	8720009	-	14	117	1245	8	1,17	
Eiche weiß *	Minifase	-	8720010	-	14	117	1075	8	1,01	
Eiche cotton white *	Minifase	-	8720013	-	14	117	1245	8	1,17	
Eiche cotton white *	Minifase	-	8720018	-	14	117	1075	8	1,01	
Eiche Patina weiß gebürstet *	Minifase	-	8720014	-	14	117	1245	8	1,17	
Eiche stone grey gebürstet *	Minifase	-	8720015	-	14	117	1245	8	1,17	
Eiche stone grey gebürstet *	Minifase	-	8720019	-	14	117	1075	8	1,01	
Eiche Praline gebürstet *	Minifase	-	8720016	-	14	117	1245	8	1,17	
Eiche Java gold gebürstet **	Minifase	-	7884001	-	14	117	1245	8	1,17	
Eiche Java gold gebürstet **	Minifase	-	7884002	-	14	117	1075	8	1,01	

* gebeizt ** thermisch behandelt

CLASSIC COLLECTION

TANGO Diele	Fase	Proteco Lack	Proteco Natura	Stärke (mm)	Breite (mm)	Länge (mm)	Dielen/Packung	m ² /Packung	Seite
Eiche (europ.) Nature	Minifase	-	7878001	13	162	2000	6	1,94	
Eiche (europ.) Nature	Minifase	-	7878002	13	162	2200	6	2,14	
Eiche (europ.) Nature	Minifase	-	7879001	13	190	2000	6	2,28	
Eiche (europ.) Nature	Minifase	-	7879002	13	190	2200	6	2,51	
Eiche (europ.) rustikal gebürstet	Minifase	-	7879003	13	190	2000	6	2,28	
Eiche (europ.) rustikal gebürstet	Minifase	-	7879004	13	190	2200	6	2,51	
Eiche (europ.) rustikal weiß gebürstet *	Minifase	-	7878003	13	162	2000	6	1,94	
Eiche (europ.) rustikal weiß gebürstet *	Minifase	-	7878004	13	162	2200	6	2,14	
Eiche schwarz gebürstet *	Minifase	-	7878007	13	162	2000	6	1,94	
Eiche schwarz gebürstet *	Minifase	-	7878005	13	162	2200	6	2,14	
Eiche (amerik.) antik gebürstet	Minifase	-	7878006	13	162	2200	6	2,14	
Eiche braun gebürstet *	Minifase	-	7878009	13	162	2200	6	2,14	
Eiche soft grey gebürstet *	Minifase	-	7878008	13	162	2200	6	2,14	
Eiche rustikal cotton white *	Minifase	-	7879007	13	190	2000	6	2,28	
Eiche rustikal cotton white *	Minifase	-	7879008	13	190	2200	6	2,51	
Esche weiß gebürstet *	Minifase	-	41006003	13	162	2000	6	1,94	24
Esche weiß gebürstet *	Minifase	-	41006001	13	162	2200	6	2,14	24
Esche Ivory *	Minifase	-	41006002	13	162	2200	6	2,14	26
Tango 2-Stab		Proteco Lack	Proteco Natura						
Eiche Nature	-	8727001	8727002	13	194	2281	6	2,66	38
Eiche rustikal gebürstet	-	-	8727003	13	194	2281	6	2,66	
Eiche cotton white *	-	-	8727004	13	194	2281	6	2,66	
Eiche haselnuss hell gebürstet *	-	-	8727005	13	194	2281	6	2,66	
Eiche stone grey gebürstet *	-	-	8727006	13	194	2281	6	2,66	
Tango Minidiele		Proteco Lack	Proteco Natura						
Eiche Nature	Minifase	-	7874011	13	117	1245	8	1,17	
Eiche Nature	Minifase	-	7874016	13	117	1075	8	1,01	
Eiche Rhapsody gebürstet	Minifase	-	7874012	13	117	1245	8	1,17	
Eiche Rhapsody gebürstet	Minifase	-	7874017	13	117	1075	8	1,01	
Eiche Cumin *	Minifase	-	7874013	13	117	1245	8	1,17	
Eiche grau gebürstet *	Minifase	-	7874014	13	117	1245	8	1,17	
Eiche weiß gebürstet *	Minifase	-	7874015	13	117	1245	8	1,17	



* gebeizt

SALSA EICHE PRALINE GEBÜRSTET 7870037



CLASSIC COLLECTION

SALSA 3-Stab	Proteco Lack	Proteco Natura	Proteco Hartwachs-Öl	Stärke (mm)	Breite (mm)	Länge (mm)	Dielen/Packung	m ² /Packung	Seite
Eiche Select	7870024	-	-	14	194	2281	6	2,66	
Eiche Nature	7866009	7866011	7870038	14	194	2281	6	2,66	39
Eiche Nature gebürstet	-	7866010	-	14	194	2281	6	2,66	
Eiche rustikal	7867004	7867005	7870039	14	194	2281	6	2,66	
Eiche Robust	7870025	7870029	-	14	194	2281	6	2,66	
Eiche robust weiß	-	7870030	-	14	194	2281	6	2,66	
Eiche Nordic weiß *	7870027	-	-	14	194	2281	6	2,66	
Eiche Cumin *	-	7870036	-	14	194	2281	6	2,66	
Eiche schwarz gebürstet *	-	7870035	-	14	194	2281	6	2,66	
Eiche Patina weiß gebürstet *	-	7870034	-	14	194	2281	6	2,66	30
Eiche cotton white *	-	7870031	-	14	194	2281	6	2,66	29
Eiche misty grey *	-	7870032	-	14	194	2281	6	2,66	
Eiche stone grey gebürstet *	-	7870033	-	14	194	2281	6	2,66	
Eiche Praline gebürstet *	-	7870037	-	14	194	2281	6	2,66	71
Eiche Sahara *	-	7870048	-	14	194	2281	6	2,66	
Eiche khaki-grau gebürstet *	-	7870049	-	14	194	2281	6	2,66	23
Eiche satin white *	-	-	7870040	14	194	2281	6	2,66	
Eiche haselnuss *	-	-	7870041	14	194	2281	6	2,66	
Eiche umbra *	-	-	7870042	14	194	2281	6	2,66	
Eiche anthrazit-grau *	-	-	7870043	14	194	2281	6	2,66	
Eiche indiumgrau *	-	-	7870044	14	194	2281	6	2,66	
Esche Nature	7965005	7965008	-	14	194	2281	6	2,66	43
Esche Nature weiß *	-	7965010	-	14	194	2281	6	2,66	
Esche white pearl gebürstet *	7965007	-	-	14	194	2281	6	2,66	
Esche Ivory *	-	7965013	-	14	194	2281	6	2,66	
Esche Cognac **	7986001	-	-	14	194	2281	6	2,66	32
Esche Cognac gebürstet **	-	7986002	-	14	194	2281	6	2,66	
Esche „smoked“ *	-	7965011	-	14	194	2281	6	2,66	34
Esche arktis-grau gebürstet *	-	7965012	-	14	194	2281	6	2,66	20
Ahorn (kan.) Nature	8517002	-	-	14	194	2281	6	2,66	42
Ahorn (kan.) robust	8517001	-	-	14	194	2281	6	2,66	
Birke	8540002	-	-	14	194	2281	6	2,66	42
Kirsche	8570002	-	-	14	194	2281	6	2,66	41
Kirsche robust	8571002	-	-	14	194	2281	6	2,66	
Buche Nature	7929005	7929007	7931003	14	194	2281	6	2,66	
Buche robust	7931006	-	-	14	194	2281	6	2,66	
Nussbaum	8577002	8577003	8577006	14	194	2281	6	2,66	
Nussbaum Robust *	8577004	-	-	14	194	2281	6	2,66	41
Afrikan. Mahagoni	8628005	8628006	-	14	194	2281	6	2,66	
Jatoba	8641003	-	-	14	194	2281	6	2,66	
Merbau	8612005	8612006	-	14	194	2281	6	2,66	
Eiche Finition Multistab	7870045	-	-	14	194	2281	6	2,66	45
Eiche Finition braun Multistab	-	7870050	-	14	194	2281	6	2,66	
Eiche Finition grau Multistab	-	7870051	-	14	194	2281	6	2,66	

   * gebeizt ** thermisch behandelt

SALSA Flechte	Proteco Lack	Proteco Natura	Proteco Hartwachs-Öl	Stärke (mm)	Breite (mm)	Länge (mm)	Dielen/Packung	m ² /Packung	Seite
Eiche Flechte	7806003	-	-	14	192	2028	6	2,34	44

CLASSIC COLLECTION

RUMBA 3-Stab	Proteco Lack	Proteco Natura	Stärke (mm)	Breite (mm)	Länge (mm)	Dielen/Packung	m ² /Packung	Seite
Eiche Nature	8723001	8723004	13	194	2281	6	2,66	
Eiche Nature gebürstet	-	8723005	13	194	2281	6	2,66	
Eiche milky white *	-	8723007	13	194	2281	6	2,66	
Eiche Robust	8723002	-	13	194	2281	6	2,66	
Eiche rustikal	8723003	8723006	13	194	2281	6	2,66	
Eiche Praline *	-	8723008	13	194	2281	6	2,66	33
Esche Nature	7969001	7969002	13	194	2281	6	2,66	
Buche Nature	7933001	-	13	194	2281	6	2,66	
Buche Classic	7933002	-	13	194	2281	6	2,66	

   * gebeizt

VIVA 3-Stab	Fase	Proteco Lack	Proteco Natura	Stärke (mm)	Breite (mm)	Länge (mm)	Dielen/Packung	m ² /Packung	Seite
Eiche	-	7828001	7828002	8,5	190	1220	8	1,85	
Eiche Praline *	-	-	7829006	8,5	190	1220	8	1,85	
Ahorn	-	-	8509002	8,5	190	1220	8	1,85	
Ahorn Nature	-	8509004	-	8,5	190	1220	8	1,85	
Kirsche	-	8561001	-	8,5	190	1220	8	1,85	
Buche Nature	-	7912001	-	8,5	190	1220	8	1,85	
Nussbaum	-	8581001	8581002	8,5	190	1220	8	1,85	
2-Stab									
Eiche	-	7828006	7828007	8,5	190	1220	8	1,85	
Eiche gebürstet	-	-	7828008	8,5	190	1220	8	1,85	
Eiche weiß *	-	-	7829002	8,5	190	1220	8	1,85	
Nussbaum	-	8581006	-	8,5	190	1220	8	1,85	41
Esche weiß *	-	-	7953001	8,5	190	1220	8	1,85	
Esche Design weiß *	-	7953003	-	8,5	190	1220	8	1,85	28
Viva Diele									
Eiche	Vierseitige Mikrofase	7828011	7828010	8,5	190	1220	8	1,85	
Eiche gebürstet	Vierseitige Mikrofase	-	7828009	8,5	190	1220	8	1,85	
Eiche braun gebürstet *	Vierseitige Mikrofase	-	7829004	8,5	190	1220	8	1,85	
Viva Line									
Eiche	Vierseitige Mikrofase	-	7831002	8,5	110	1220	12	1,61	
Eiche, gebürstet	Vierseitige Mikrofase	-	7831003	8,5	110	1220	12	1,61	
Eiche misty grey gebürstet *	Zweiseitige Mikrofase	-	7831005	8,5	110	1220	12	1,61	
Eiche schwarz gebürstet *	Vierseitige Mikrofase	-	7831004	8,5	110	1220	12	1,61	34
Eiche Denim gebürstet *	Zweiseitige Mikrofase	-	7831006	8,5	110	1220	12	1,61	35
Eiche Patina weiß gebürstet *	Vierseitige Mikrofase	-	7831007	8,5	110	1220	12	1,61	
Eiche Avocado gebürstet *	Zweiseitige Mikrofase	-	7831008	8,5	110	1220	12	1,61	
Nussbaum	Vierseitige Mikrofase	-	8582002	8,5	110	1220	12	1,61	

   * gebeizt

ÄSTHETIK

Clipstar-Leiste (Furnier)

Holz ist ein natürliches Produkt, es können geringe Abweichungen bei Farbe und Struktur auftreten.

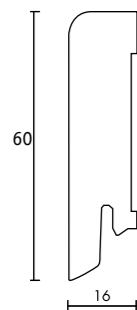

Produktnummer	Produkt	Verpackung
8791734 8791843 8791735 8791736 8791841 8791844 8791845 8791846 8791737 8791754 8791755 8791758 8791847 8791848 8791756 8791757 8791849 8791850 8791851 8791738 8791739 8791741 8791842 8791852 8791742 8791743 8791744 8791745	Clipstar-Leiste 60 x 16 mm Eiche Eiche gebürstet Eiche Nordic weiß Eiche weiß Eiche cotton white Eiche Frühling Eiche lime stone gebürstet Eiche blonde gebürstet Eiche Java Eiche schwarz Eiche braun (kompatibel mit Epoque Vintage braun) Eiche Cumin Eiche umbra Eiche old brown gebürstet Eiche dunkelgrau (kompatibel mit Epoque Graukontrast) Eiche hellgrau (kompatibel mit nebel- und sandgrau) Eiche evening grey Eiche old grey gebürstet Eiche grau gebürstet Esche Esche Cognac Esche weiß Esche white pearl Esche Ivory Ahorn Kirsche Buche Nussbaum	10 x 2,4 m
8791740 8791716	weiß foliert Eiche, unbehandelt	
8791830 8791832 8791833 8791834 8791836 8791837 8791838 8791839 8791840	Digitaler Holzaufdruck Eiche Denim Salsa stone grey Eiche Patina weiß Eiche Praline Eiche Vintage haselnuss hell Eiche Vintage olive Eiche Vintage soft grey Eiche Winter Eiche Vintage braun	
8791760 8791761 8791762 8791763	Clipstar-Leiste 80 x 16 mm Eiche Kirsche Buche Nussbaum	10 x 2,4 m
8791770 8791771 8791772 8791773 8791774 8791776	Clipstar-Leiste 60 x 22 mm Eiche Esche Ahorn Kirsche Buche Nussbaum	10 x 2,4 m
8791800	Clips für Clipstar-Leisten-System Clipstar-System für Sockelleisten	50 Stck/Box

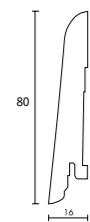

Produktnummer	Produkt	Verpackung
8791300 8791301 8791303	Abschlussprofil 9 x 21 mm Eiche Esche Nussbaum	20 x 2,00 m
8791310 8791311 8791312 8791313 8791315	Kehlleiste 22 x 22 mm Eiche Buche Esche Ahorn Kiefer, unbehandelt	10 x 2,35 m
8791206 8791207 8791208	Combistar – Flexibles T-Profil für Böden mit 7 bis 21 mm. Eiche Esche Ahorn	10 x 2,00 m
8791233 8791234 8791235 8791255 8791256 8791257 8791258 8791236 8791237 8791238 8791239 8791251 8791254 8791259	Eiche weiß Eiche Java Eiche schwarz Eiche braun (kompatibel mit Epoque Vintage braun) Eiche dunkelgrau (kompatibel mit Epoque grau Contrast) Eiche hellgrau (kompatibel mit misty grey und sandy grey) Esche Esche Cognac Esche weiß Ahorn Buche Nussbaum Eiche Cumin	10 x 100 m
8791205	Eiche, unbehandelt	10 x 2,00 m
8791505 8791506 8791507 8791508	Treppenkante für Viva 8,5 mm, 48 x 19 mm Eiche Ahorn Buche Nussbaum	10 x 2,00 m
8791504	Eiche, unbehandelt	
8791446 8791447 8791448 8791444	Treppenkante für Böden von 13 bis 14 mm, 66 x 20 mm + 40 x 14 mm Eiche Ahorn Buche Nussbaum	5 x 2,00 m
8791445	Eiche, unbehandelt	
8791466 8791467 8791464	Treppenkante für 14 mm Boden-T-lock/2-lock, 60 x 26 mm Eiche Ahorn Nussbaum	10 x 2,00 m
8791465	Eiche, unbehandelt	
8791473 8791474	Treppenkante für 13 mm Böden 2-lock, 60 x 26 mm Rumba/Tango 2-Stab Eiche Eiche unbehandelt	10 x 2,00 m
8791475 8791476	Tango, 1-Stab Eiche Eiche unbehandelt	

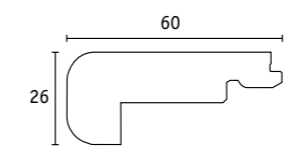
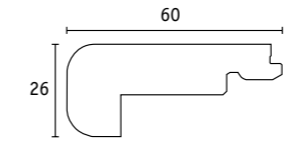
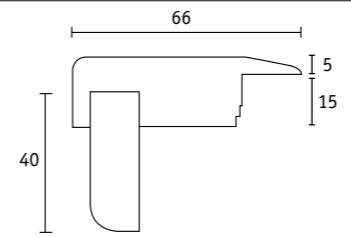
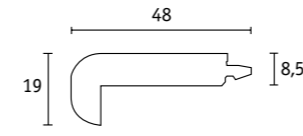
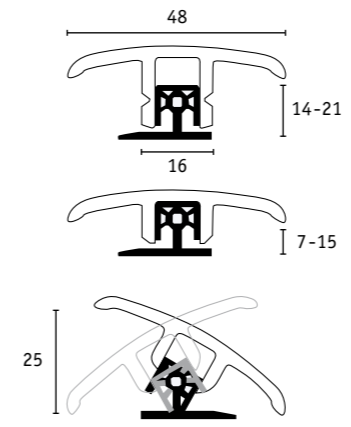
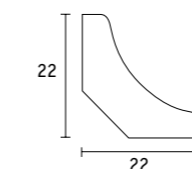

Übergangsprofile (Massiv) Holz ist ein natürliches Produkt, es können geringe Abweichungen bei Farbe und Struktur auftreten.	Produktnummer	Produkt	Verpackung
	8791107 8791111 8791112 8791113 8791114 8791115 8791116 8791108 8791103 8791106 8791117 8791104 8791105	Ausgleichsprofil für Böden von 13 bis 17 mm, 58 x 19 mm Eiche Eiche gebürstet Eiche lime stone gebürstet Eiche old brown gebürstet Eiche old grey gebürstet Eiche grau gebürstet Eiche blonde gebürstet Buche Esche Esche weiß Esche Ivory Nussbaum Eiche, unbehandelt	10 x 2,00 m
	8791126 8791127 8791128 8791125	Ausgleichsprofil für Böden von 8 bis 12 mm, 44 x 12 mm Eiche Buche Nussbaum Esche	10 x 2,00 m
	8791136 8791140 8791147 8791148 8791149 8791163 8791164 8791137 8791133 8791135 8791165 8791139 8791134	Abschlussprofil für Böden von 13 bis 17 mm, 38 x 19 mm Eiche Eiche gebürstet Eiche lime stone gebürstet Eiche old brown gebürstet Eiche old grey gebürstet Eiche grau gebürstet Eiche blonde gebürstet Buche Esche Esche weiß Esche Ivory Nussbaum Eiche, unbehandelt	10 x 2,00 m
	8791144 8791145 8971143 8791146	Abschlussprofil für Böden von 8 bis 12 mm, 32 x 12 mm Eiche Buche Esche Nussbaum	10 x 2,00 m
	8791157 8791166 8791167 8791168 8791169 8791172 8791179 8791158 8791154 8791155 8791181 8791161 8791156	T-Profil-Leiste für Böden von 13 bis 17 mm, 58 x 20 mm Eiche Eiche gebürstet Eiche lime stone gebürstet Eiche old brown gebürstet Eiche old grey gebürstet Eiche grau gebürstet Eiche blonde gebürstet Buche Esche Esche weiß Esche Ivory Nussbaum Eiche, unbehandelt	10 x 2,00 m
	8791175 8791176 8791174 8791177	T-Profil-Leiste für Böden von 8 bis 12 mm, 44 x 12 mm Eiche Buche Esche Nussbaum	10 x 2,00 m

Viertelstab (Furnier) Holz ist ein natürliches Produkt, es können geringe Abweichungen bei Farbe und Struktur auftreten.	Produktnummer	Produkt	Verpackung
	8791900 8791901 8791902 8791903 8791904 8791906 8791908 8791907	Viertelstab 19 x12 mm Eiche Esche Ahorn Kirsche Buche Nussbaum Eiche, unbehandelt weiß foliert	10 x 2,4 m
Heizkörperrosetten (Massivholz)	Produktnummer	Produkt	Verpackung
	8791810 8791811 8791825 8791826 8791812 8791813 8791814 8791815 8791816 8791817 8791818 8791819	Heizkörperrosetten aus Holz Eiche 17,1 mm Eiche 22,0 mm Eiche 17,1 mm unbehandelt Eiche 22,0 mm unbehandelt Buche 17,1 mm Buche 22,0 mm Esche 17,1 mm Esche 22,0 mm Ahorn 17,1 mm Ahorn 22,0 mm Dunkel gebeizt 17,1 mm Dunkel gebeizt 22,0 mm	10 x 1
	8791820 8791827 8791824	Doppel-Rosette aus Holz Eiche, ungebohrt Eiche unbehandelt, ungebohrt Eiche, gebohrt (auf Anfrage)	10 x 1 200 x 1
Acryldichtungsmittel	Produktnummer	Produkt	Verpackung
	8793150 8793151 8793152 8793153	Acryldichtungsmittel (300 ml) Korn gelb (Buche, Esche, Ahorn, helle Eiche) Hellbraun (Kirsche, dunkle Eiche) Braun (Nussbaum) Weiß	12 x 1 12 x 1 12 x 1 12 x 1
PFLEGE			
	Produktnummer	Produkt	Verpackung
	8792111	Lack Refresher 1 Liter. Schützt lackierte Holzböden. Füllt Mikrokratzer auf und stärkt die Lackoberfläche.	12 x 1 l
	8792209	Refresher für mit Hartwachs-Öl behandelte Böden 1 Liter. Schützt, stärkt und reinigt mit Hartwachs-Öl behandelte Böden.	6 x 1 l
	8792120	Bioclean - Universalreiniger 1 Liter. Ergiebiger und effektiver Neutralreiniger. Biologisch abbaubar.	12 x 1 l

	8792300 8792301 8792302	Filzgleiter für Möbel, selbstklebend 20 mm (16 Stck/Packung) 28 mm (12 Stck/Packung) 10 cm x 15 cm x 3 mm	10 x 1 10 x 1 10 x 1
	8792310 8792311	Filzgleiter für Möbel, Befestigung mit Nägeln 22 mm (12 Stck/Packung) 37 mm (4 Stck/Packung)	10 x 1 10 x 1
	8792320 8792321	Stuhlmatte 100 x 120 cm Stuhlmatte 150 x 120 cm Schützt den Boden vor Kratzern von Bürostühlen. Polykarbonat.	1 x 1 1 x 1
Reinigung	Produktnummer	Produkt	Verpackung
	8792204	Spray Cleaner 0,75 Liter. Für die tägliche Reinigung von lackierten, mit Hartwachsöl behandelten Holz- und Laminatböden.	10 x 0,75 l
	8792205	Pflegekit für Holzböden Enthält Spray Cleaner, Mikrofasermopp und Moppgriff.	9 x 1
	8792206	Spray-Mopp-Kit Enthält Spray-Mopp, Reiniger, Mikrofasermopp.	1 x 1
	8792207	Reiniger-Nachfüllpack für Spray-Mopp-Kit 1 Liter. Reiniger-Nachfüllpack für Spray-Mopp-Kit.	6 x 1 l
	8792208	Mikrofasermopp Mit Klettverschluss.	10 x 1

VERLEGEN			
	Produktnummer	Produkt	Verpackung
	8790100	Tarkett Holzleim D3	12 x 0,75 l
	8790102	Parkettkleber D Auf Wasserbasis	1 x 14 kg
	8790107	Parkettkleber MS-P Lösungsmittelfrei	1 x 15 kg
	8790108	Grundierung für Parkettkleber MS-P	1 x 11 kg

	8790211	Zahnpachtel TKB B13. Anwendung 1100-1300 g/m ² .	1 x 1
	8790210	Tarktool/Zugeisen (690 g) Do-it-yourself – Für Holzböden von 8,5 bis 13 mm	1 x 1
	8790202	Tarktool/Zugeisen Professional (1300 g) Geräuschgedämpft – Für Salsa, Epoque, Professional	1 x 1
	8790204	Abstandhalter aus Kunststoff (50 Stck/Packung)	1 x 50
	8790205 8790206	Schlagklötze für schwimmende Verlegung Schlagklotz 20 cm Schlagklotz 60 cm, mit Griff	1 x 1 1 x 1
	8790209	Schlagklotz für verklebte Verlegung Schlagklotz 60 cm, profiliert, mit Griff	1 x 1
	8790211 8790212	Schlagklotz für verklebte Verlegung von Elégance Schlagklotz 60 cm, profiliert, mit Griff Schlagklotz 20 cm, profiliert	1 x 1 1 x 1
	8790220	Start-Up Set DIY Enthält Abstandhalter, Schlagklotz und Tarktool Do-it-yourself.	10 x 1
	8790221	Startbox Enthält Abstandhalter, Schlagklotz 38 cm mit Griff und Tarktool.	6 x 1
	8790230	Fräswerkzeug für 4 mm	1 x 1
	8790240	Lose Federn, Länge 100 mm (Boden von 13 bis 14 mm)	8
	8790241	Lose Federn, Länge 405 mm (Boden von 13 bis 14 mm)	1 x 1
	8794002	Lose Federn, Länge 405 mm (Boden von 22 mm)	1 x 1
Unterlagsmaterial	Produktnummer	Produkt	Verpackung
	8790300	Graupappe	63 x 15 m ²
	8790310 8790314	Tarkofoam II 2 mm (1,2 x 62,5 m) Tarkofoam II 2 mm (1,15 x 13,04 m) PE-Zellschaum, freonfrei, Dichte 30 kg/m ³ , für 8,5-22 mm Holzböden	1 x 75 m ² 28 x 15 m ²
	8790312 8790313	Tarkoflex II 2 mm (15,8 x 0,95 m) Tarkoflex II 2 mm (1 x 75 m) Kombinierte Unterlagsbahn aus 2mm PE-Zellschaum mit aufgebracht 0,1 mm Polypropylen-Feuchtigkeitssperre. Freonfrei, für 8,5-22mm Holzböden. Vor allem für Verlegung auf Estrich.	22 x 15 m ² 1 x 75 m ²
	8790307	Tarkett PE-Folie 0,2 mm (2,7 x 25 m) Polyethylen-Feuchtigkeitssperre, alterungsbeständig	50 x 67,5 m ²
	8790308	Abdeckpapier (1,3 x 58 m) Schützt den Boden während der Renovierung vor Farbe, Beschädigungen, Kratzern etc.	40 x 75 m ²

Bodenlegerhose	Produktnummer	Produkt	Verpackung
	8790420	Verlegehose grau S (C46)	1 x 1
	8790421	Verlegehose grau S (C48)	1 x 1
	8790422	Verlegehose grau M (C50)	1 x 1
	8790423	Verlegehose grau L (C52)	1 x 1
	8790424	Verlegehose grau XL (C54)	1 x 1
	8790425	Verlegekissen (Knieschutz)	1 x 1

REPARATUREN

	Produktnummer	Produkt	Verpackung
	8793120	Reparaturholzkitt (100 g)	15 x 100 g 15 Tuben/Box 100 g/Tube
	8793121	Eiche	
	8793122	Eiche hell	
	8793123	Eiche dunkel, Nussbaum	
	8793124	Birke, Kiefer, Fichte	
	8793125	Buche	
	8793126	Ahorn, Esche, Esche weiß	
	8793130	Reparatur-Box Enthält 20 Stangen Schmelzkitt in verschiedenen Farben, ein LPG-Lötkolben und einen Plastikschaber	1 x 1
	8793129	Schmelzkitt Nachfüllset 10 Stangen/Box. Min. 2 Stifte/Farbe.	1 x 1
	8793140	Reparatursatz Enthält Reparaturlack, Holzkleber und Sandpapier	10 x 1
	8793141	Eiche	
	8793142	Buche	
	8793143	Esche, Birke, Ahorn	
	8793144	Reparaturlack – Proteco-Lack 30 ml	12 x 1
	8793145	Reparaturlack – Proteco Natura 30 ml	12 x 1
	8793146	Lackset (30 ml)	12 x 1
	8793147	Schwarz	12 x 1
	8793162	Weiß	12 x 1
	8793163	Hellgrau	12 x 1
8793164	Dunkelgrau	12 x 1	
8793165	Hellbraun	12 x 1	
8793166	Dunkelbraun	12 x 1	
8793166	Elfenbeinweiß	12 x 1	
	8793220	Einzelriese (67,3 x 406,9 mm)	1m² (=37 Stck)
	8793221	Eiche unbehandelt	
	8793222	Buche unbehandelt	
	8793222	Birke unbehandelt	
	8793223	Esche unbehandelt	



EPOQUE EICHE GRAU CONTRAST
GEBÜRSTET 7876043



EPOQUE EICHE UMBRA 7876038

Die Abbildungen können sich aus technischen Gründen in Bezug auf Farbe und Glanz von den tatsächlichen Fußböden unterscheiden. Artikelnr.: 7876 28 0038 2014

■ Australia: Tarkett Australia Pty Ltd – Tel. +61 2 96 34 73 73 ■ Austria: Tarkett Holding GmbH, Niederlassung Wien – Tel. +43 1 47 88 062 ■ Baltic States: Tarkett Polska – Tel. +370 37 262 220 ■ Belgium: S.A. Tarkett NV – Tel. +32 (0)16 35 98 80 ■ China: Tarkett Asia Pacific Limited Shanghai Representative Office – Tel. +86 (21) 60 95 68 38 ■ Czech Republic: Tarkett France SAS, org. slozka – Tel. +420-271 001 603 ■ Denmark: Tarkett A/S – Tel. +45 43 90 60 11 ■ Finland: Tarkett Oy – Tel. +358 9 4257 9000 ■ France: Tarkett SAS – Tel. +33 1 41 20 42 49 ■ Germany: Tarkett Holding GmbH – Tel. +49 62 33 810 ■ Greece: Tarkett Monoprosopi Ltd – Tel. +30 210 6745 340 ■ Hong Kong: Tarkett Asia Pacific Ltd. – Tel. +852 2511 8716 ■ Hungary: Tarkett SAS – Tel. +36 1 437-8150 ■ Italy: Tarkett S.p.A. – Tel. +39 02 893 411 ■ Luxembourg: Tel. +352 949 211 8804 ■ Middle East: Tarkett Middle East – Tel. +961 1 51 3363/4 ■ Netherlands: Tarkett Holding GmbH – vestiging Nederland – Tel. +31 76 5780 760 ■ Norway: Tarkett AS – Tel. +47 32 20 92 00 ■ Poland: Tarkett Polska Sp. z o. o. – Tel. +48 22 639 31 66 ■ Portugal: Tarkett SA – Tel. +351 21 427 64 20 ■ Russian Federation: Tarkett Russia – Tel. +7 4 95 777 69 83 ■ Slovakia: Tarkett France, org. slozka – Tel. +421 248 291 317 ■ Singapore: Tarkett Far East – Tel. +65 67 43 53 84 ■ South East Europe: Tarkett Trade d.o.o. – Tel. +381 21 7557 649 (44) 569 12 21 ■ Spain: Tarkett Floors S.L. – Tel. +34 91 358 00 35 ■ Sweden: Tarkett AB – Tel. +46 771 25 19 00 ■ Switzerland: Tarkett Holding GmbH, Bereich Objekt Schweiz – Tel. +41 043 233 79 24 ■ Ukraine: Tarkett UA – Tel. +38 (0) 44 569 12 21 ■ United Kingdom: Tarkett Ltd – Tel. +44 (0) 1622 854 040 ■ North America: Johnsonite – Tel. +1 440 543 8916 ■ Tarkett Inc. USA: Tel. +1 713 869 5811 ■ Tarkett International: Tel. +49 6233 811 755 – Tel. +33 1 41 20 41 01